

SCOUTING

スカウティング

1992.3 No.466

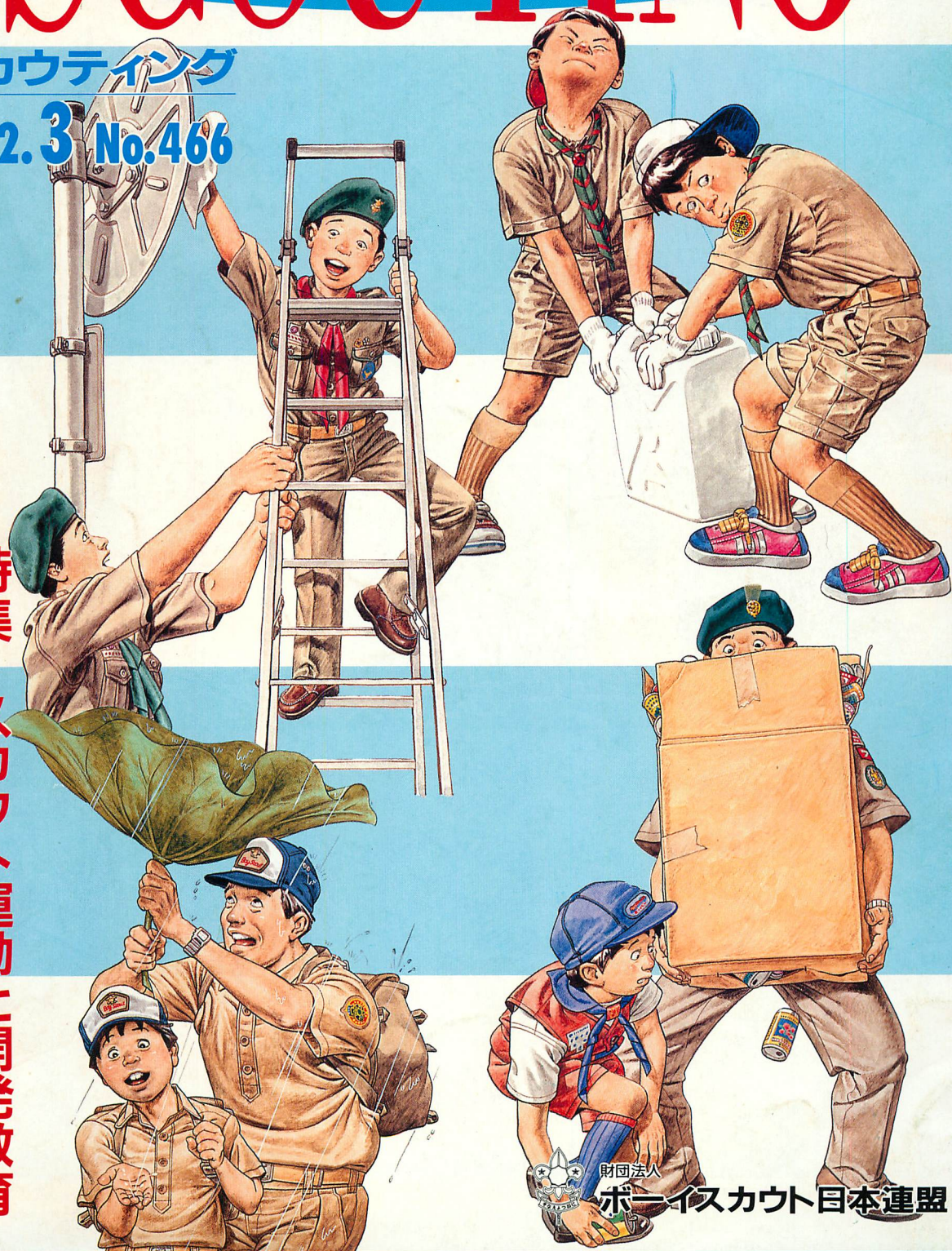

特集

スカウト運動と開発教育

第三世界を身近に

財団法人

ボーイスカウト日本連盟

セーター普及キャンペーンが始まる



誌上ショッピング

カブスカウト



1999年版カタログの送付時に、お知らせしました「セーター普及キャンペーン」。只今、好評実施中です。この機会を利用して、ボーイスカウトのユラオームの「層」の充実を図ってみてはいかがでしょうかでしょう。

ローバー指導者

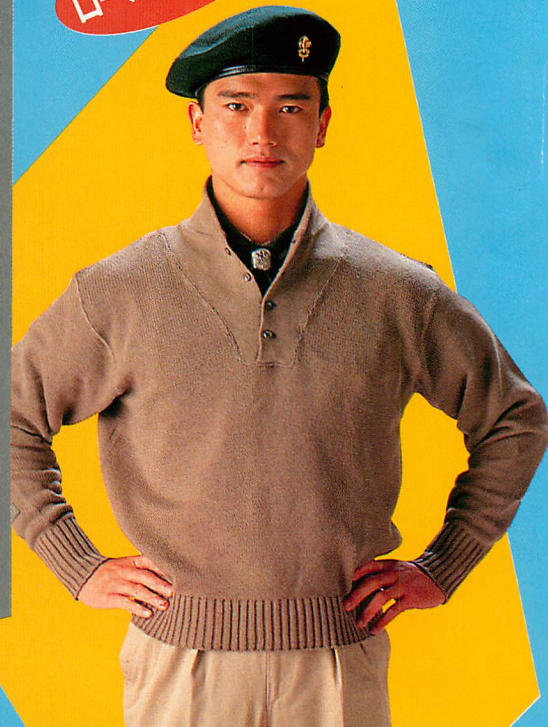

セーターのご注文に当たって

1. キャンペーン期間

平成4年2月1日(土)～4月20日(月)

2. キャンペーン商品

セーター(カブ用、ボーイ用、シニア用、ローバー・指導者用)

なお、ローバー・指導者用のセーターのうち、LLサイズにつきましては、現在、在庫切れのため対象外とします。

3. 特 典

キャンペーン期間中にセーターをまとめて10枚ご注文いただくと1枚サービスいたします。

4. ご 注 文 方 法

専用の注文用紙(スカウティング誌3月号25ページ)に必要な事項を記入し、代金を添えて最寄りの県連盟または県連需品部にご注文ください。また、お急ぎの方は、本誌または需品カタログとじ込みの郵便払込通知票を使って、直接日本連盟需品部へお申し込みください。

誌上ショッピングご利用にあたってのお願い ○ご注文は本誌とじ込みの払込通知票をご利用ください。お電話によるご注文はお受けできませんのでご了承ください。

★需品の表示価格には消費税は含まれておりません。外税として別途申し受けますので、ご注文の際は加算して送金ください。

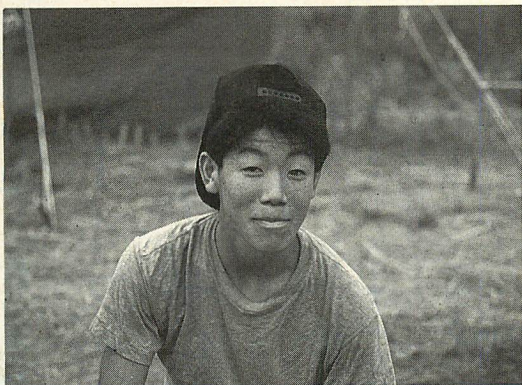

皆様からの投稿を大募集、すてきな笑顔を届けてください。

スカウトの気持ち

心に残る活動といえやはり最後の後片づけだろう。黒くなったコップを洗う。洗うというより「かわを一枚はぐ」といったほうがいいのではないかと思うくらいに「みがく」。タワシの入らぬところまで「みがく」。金タワシでそれをする、手のかわがやぶれるぐらいの痛さがある。しかし、これほど楽しい作業はないだろう。特に班長訓練のキャンプはこのために行うのではないかと思った。

金タワシでみがく

北九州第五十一回ボーイ隊 高橋 宏和

この文章は福岡県連盟八幡地区委員会機関誌「みちびき」No.75より抜粋したものです。

3 1992 MARCH

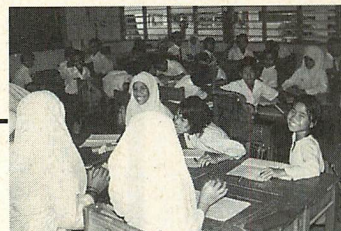

特集

スカウト運動と開発教育

6

— 第三世界を身近に —

| | | |
|----------|-------------------------------------|----|
| LETTERS | 読者からのたより | 4 |
| TOPICS | 話題 | 5 |
| 登録 | 「登録申請書」記入上のお願ひ | 14 |
| 情報 | B-Pに関する書籍紹介 | 17 |
| 情報 | 指導者訓練機関開設の予定 | 20 |
| 連載 | 3NV情報⑤ | 24 |
| 情報 | 需品部からのご案内 | 26 |
| 連載 | スカウティング誌上講座 道場の門たたけ！ ウナギの蒲焼き編 | 28 |
| 情報 | 活動紹介 | 32 |
| 連載 | ローバー通信 | 35 |
| 連載 | 人物逸話事典⑱ | 36 |
| 連載 | 褒 姒 太田信行／伊藤展安 | |
| 情報 | 日連情報 | 38 |
| 情報 | 資料センター 新着図書・映像資料 | 40 |
| SHOPPING | 誌上ショッピング | 2 |
| NEWS | 需品部ニュース | 43 |



日暮修一先生
長い間ありがとうございました

一九九〇年一月号から、この「スカウティング」誌の表紙を飾ってくださった日暮修一先生のイラストが今月号で終わりになります。

先生は、「ビッグコミック」(小学館)の表紙を二十年にわたって手掛けてこられました。あの人物の特徴を巧みにとらえられたイラストを興味深く感じられた方も多いのではないのでしょうか。最近では「プログラマーズ・ページ」(翔泳社)などの表紙も担当されています。

ボーイスカウトの制服、記章類などは、一般の方々にとても複雑なところがあります。先生にもそれは例外ではなく、ずいぶん無理をお願いして描いていただくこともありました。そんな苦勞の中から、あの指導者とスカウトのほほえましいポーズが生み出されてきたのです。

街で先生の作品に会うたびごとに、表紙を飾った一つひとつの作品を思いおこすことでしょう。

(牧)

ボーイスカウトとアマチュア無線

● 齋藤 達郎

私はシニアのとき、無線通信章を取得するため、アマチュア無線従事者の資格を取りました。まだ、ハムつまりアマチュア無線家になって二年目です。しかし、日本中の、そして世界中の人々と話せるという素晴らしい趣味ができて本当にうれいす。それに、スカウト運動においても役立つています。

私の運営に関するもので、アマチュア無線の内容というよりは業務用無線の内容といった感じでした。

先日、あるイベントの奉仕に参加しました。この日、私は無線で後輩のスカウトと交信していました。

また、(社)日本アマチュア無線連盟(JARL)の機関誌『JARLニュース』平成四年二月号にJARL不法無線局対策委員会による調査「アマチュアバンド内の不法無線局の実態について」が掲載されており、そこには「不法無線局の用途および通信内容等について」という項目がありました。

その時、イベントの関係者などがアマチュア無線用の周波数を使用し交信していると耳にしました。しかも無免許らしいのです。聞いたところでは、その通信内容は主にイベ

ントの運営に関するもので、アマチュア無線の内容というよりは業務用無線の内容といった感じでした。

私はこの調査結果の中に「ボーイスカウト」という文字を見つけました。少数の不法無線局のために、ボーイスカウトやスカウトハムの印象が悪くなるのは非常に残念なことで

す。私はスカウトハムとして恥ずかしく思いました。

これだけは守ってほしいということとを以下に述べたいと思います。

①アマチュア無線局の運営では——
②アマチュア無線局は郵政大臣の免許を受けたものでなければなりません。

無線従事者の免許は勉強すれば小学生でも取得できる資格です。そして、これらの免許を欠いたまま運用すれば「電波法」違反として一年以下の懲役または二十万円以下の罰金となります。れつきとした犯罪です。

③144メガヘルツ帯や430メガヘルツ帯などはアマチュア無線用の周波数帯です。無線従事者の免許・無線局の免許のない方、あるいはアマチュア無線以外の通信をする方は運用しないでください。

「金銭上の利益のためでなく、専ら個人的な無線技術の興味によって

が行う自己訓練、通信及び技術的研究の業務」というアマチュア業務の定義から外れた通信(例えば、仕事に関するものや連絡用に使用すること)はアマチュア無線ではできないのです。

○免許のいらぬ「特定小電力トランシーバー」というものもあります。無線従事者免許・無線局免許のない人やアマチュア無線業務以外の交信はこちらを使用してください。

○ほとんどの小型ハンディトランシーバーは「FM方式」の電波が出ます。FMの電波が出せる周波数はJARLのバンドプランで決められています。近々、法制化されるようです。こういった情報には注意しておきましょう。

「国に誠をつくす」ボーイスカウトが国の法を犯してはいけないと思います。スカウトハム全員が心がけ、不法無線局を出さないようにしましょう。

(東京・港第十六団ローパー隊)

が催されました。

わたり国際的な分野においてボーイスカウト運動の発展に寄与された功績に由来するものです。

この席上「カナダ連盟シルバークロス章」、「韓国連盟無窮花金章」、「アジア太平洋地域スカウト機構感謝盾」が渡邊総長に贈呈されました。永年に

当日、会場にお見えになった南延鎮(ナムヨンジン)韓国連盟副総裁、金奎泳(キムグイヨン)アジア太平洋

渡邊昭日本連盟総長が平成三年十二月二十五日、卒寿(九十歳)を迎えられました。一月十七日に東京・赤坂プリンスホテルにて、卒寿をお祝いする会

韓国連盟副総裁、金奎泳(キムグイヨン)アジア太平洋



渡邊総長を囲んで。左から金アジア太平洋地域スカウト事務局長、渡邊総長、井深日本連盟理事長、南韓国連盟副総裁。

地域スカウト事務局長は、渡邊総長の国際的功績を称揚するとともに、そのご健康を祝しました。

情報

平成四年春の全国交通安全運動

平成四年春の全国交通安全運動が四月六日から十五日にわたり展開されます。

この運動は国民一人ひとりに交通安全の知識を普及し、交通安全思想の高揚を目指すものです。正しい交通ルールと交通マナーの実践を習慣づけることにより、交通事故の防止を図っていきます。

紹介

ユニセフポスター

環境の悪化は子どもたちの成長に、ときには生命そのものに大きな影響をもたらします。

「地球の環境の将来は？」——このテーマに対する世界の関心が非常に高まっています。

ユニセフは『環境と子ども』（日本語版）子どもにどんな地球を残しますか』の発表「環境と開発に関する国連会議」（地球サミット・今年六月にブラジルで開催）への参加など環境保護への協力を努めています。

（財）日本ユニセフ協会では、今年の

キャンペーン用としてポスター「子どもにどんな地球を残しますか」を制作しました。ユニセフへの協力運動の中で、このポスターを活用してください。

ご希望の方は ☎ 一八一 東京都三鷹市大沢四十一（財）ボーイスカウト日本連盟広報課（0422-131516）まで。数に限りがございますのでお申し込みはお早めに。

ユニセフ・ラブ・ウォーク

実施団体募集

「ラブ・ウォーク」は歩くことで健康づくりをするとともに、参加者の募金（一人百円から・参加費に含まれる）を発展途上国の子どもたちのために役立てようというものです。

子どもに
どんな地球を残しますか

unicef

オゾン層の破壊、温暖化、気候変動、大気汚染など地球環境は急速に変化しています。加えて森林減少、土壌の劣化と砂漠化による食糧不足は、年間に4億5千万人の子どもが死んでいます。環境の悪化は子どもたちの健康と成長を脅かしています。

ユニセフは、子どもたちの健康と成長を促進し、教育の分野で環境と開発と両立する力を提供しています。

財団法人ユニセフ協会（ユニセフ日本委員会）
〒100 東京都千代田区千代田1-10-10 電話:03-5561-3211 関西事務所 〒531 大阪市北区豊崎1-7-9 電話:311-6242
東京12区 新大塚駅前 電話:03-31020 日本ユニセフ協会

「健康づくりのウォーク」と「募金運動」とを結びつけたこの運動は、一九六五年にイギリスで生まれました。日本での「ラブ・ウォーク」は今年で十歳。世界中の子どもたちのために、さらなる成長を目指します。

一九九二年度「全国一斉ユニセフ・ラブ・ウォーク」の実施目標は「すべての子どもたちに予防接種を」

はしか・百日せき・破傷風・ポリオ・結核・ジフテリアのために世界で毎年百八十万の子どもの命が幼い生命を奪われています。予防接種が必要です。

しかし、世界中で予防接種を行うには、まだ資金が十分ではありません。

「ユニセフ・ラブ・ウォーク」の成功で、一人でも多くの生命を守りたいのです。

「ユニセフ・ラブ・ウォーク」の実施希望団体は、実施日の三週間前までにお申し込みください。今年四月十二日に開催いたします。

お問い合わせ・お申し込みは ☎ 一六〇 東京都新宿区大京町三十一 一十 財団法人ユニセフ協会内 日本ラブ・ウォーク協議会事務局（☎ 03-33335513221）まで。

スカウト運動の 開発教育

第三世界を身近に

岡山大学助教授

田中治彦

今年十一月二十六日から三十日まで、東京の日本連盟ボーイスカウト会館にアジア太平洋地域のスカウト組織の代表者が集まり、「第2回アジア太平洋環境セミナー」が開かれます。

今月は環境教育と深い関わりを持つ「開発教育」について、本誌連載の「歴史の中のベーデン・パウエル」の著者、田中治彦先生に執筆をお願いしました。田中先生は、社会教育・国際教育がご専門で、ボーイスカウト運動や開発教育についても研究されています。



88 8 27

スカウト運動は世界百三十一か国に広がる国際的な青少年運動である。世界のスカウト人口は約千六百万人であるが、このうちどれくらいの人々が開発途上国に住んでいるか知っているだろうか。答えは約九百万人、世界のスカウトの半数以上がアジア、アフリカ、ラテンアメリカのいわゆる「第三世界」に暮らしている。実際の人口でいうともっと差が開き、この地球上約五十四億の人口の四分の三が開発途上地域におり、日本や欧米の先進工業国の人口はわずか四分の一を占めるにすぎない。

四十人の生徒からなる学級を現在の地球としよう。彼らが十人ずつ四列に並んでいるうち、窓側の日当たりのよい一列だけがいわゆる先進国の住民である。残りの三列は開発途上国の人々である。それだけではない。窓側の一列はビーフステーキとエビグラタンにフルーツサラダが付いた給食を食べ、残りの三列の人々には一握りのごはんにわずかなカレーをかけただけの食事が続いている。三列の生徒は窓側の生徒にどんな感情を持つであろうか。図式化すれば、これが世界の南北問題の現状である。実際にはもっと格差は激しく、先進工業国全体で世界の富(GNP)国民総生産)の四分の三を独占している。

我が国で一九七〇年代の後半から始まった「開発教育」とは、開発途上国の実情や南北問題を理解するための教育活動である。昨年のソ連の崩壊とともに、戦後半世紀にわたって人類最大の懸案であった「東西問題」が消

えた今、私たちが最も関心を寄せ、その解決に向けて努力しなければならないのが南北問題と環境問題である。世界の本当の意味での平和はこれらの問題の解決なしにはやってこないし、二十一世紀の人類の生存もこの点に

開発教育の方向性

開発教育とは、国際的には一九七〇年頃、ヨーロッパ諸国の民間協力団体により始まった教育運動である。その後、ユニセフなどの国連機関がこれを取り入れ、日本でも七〇年代の後半にこの言葉が使われるようになった。当時でも日本とアジアを始めとする開発途上国との関係は深かったにもかかわらず、これらの問題に関心をもち、アジアやアフリカに目を向けようという人は少なかった。当初開発教育に関心を持ったのは、国際的なつながりがあるYMCAなどの青少年団体、途上国で直接協力活動に携わっていた青年海外協力隊のOB会などの国際協力団体、それにユニセフなどの国連機関であった。

アフリカの仲間たち・ガーナ▶
係っている。スカウト運動において環境教育と開発教育を活動の中に取り入れていくべき必要性がここにある。

ところが一九七九年のインドシナ難民の大量流出により、日本でも多くのNGO(民間協力団体)が誕生し、多数の市民が募金などの活動に携わった。一九八二年には開発教育協議会も結成され、毎年夏に行われる全国集会などを通して多くの学校教員、そして社会教育関係者にも開発教育が広まっていった。この間、マスコミがアジアやアフリカの問題を頻繁に取りあげたことも開発教育の普及に貢献した。

それでは開発教育とはどんな教育で、何を伝えようとしているのだろうか。一言でいえば、アジア・アフリカなどの開発途上国が抱えている諸問題を理解し、日本に住む私たち

(写真はすべて、開発教育を考
える会「地球の仲間たち」より)

に何ができるかを考えるための教育である。開発途上国が抱える問題はさまざまである。

食料不足、人口の急増、都市のスラム、農村の開発、貿易の不均衡、森林の伐採、国内の貧富の格差と先進国との間の格差等。これらの問題は、まとめて開発問題とか南北問題とか呼ばれている。同時に、こうした問題を解決する努力も理解する必要がある。貿易不均衡は正のためのしくみ作り、途上国内部の開発努力と国際協力、政府開発援助（ODA）と民間の協力（NGO）など。開発教育の大切なポイントは、これらの問題を単に知識レ

開発教育の国際化とJHINKINの活動

私たちに身近な食料問題から考えてみよう。ふだん何気なく食べている食品やその原料が、外国産であることをどれだけ知っているだろうか。日本の食料の一つ「天ぷらうどん」を例にとろう。天ぷらの中身であるエビ、この多くは輸入品である。台湾から来ているかもしれないし、インドネシアで養殖されたものかもしれない。結婚式などでしか口に入らない立派なイセエビ——これは伊勢ではとくに取れなくなっていて、はるばるニュージーランドの沖合いなどから運んでくるらしい。伊勢エビではなくて「ニュージーランドエビ」と呼ぶのが正確である。（参考、村井吉敬「エ

ベルで理解するのではなく、私たち自身が何ができるのか、何をしなければならぬのか、あるいは何をしてはいけないのかを考え、日々の生活態度を変えたり、場合によっては行動に移すことにある。すなわち「貧しい南の人々」というように人ごととして考えるのではなく、自分の問題として捉えることが肝心である。言葉を変えれば私たち自身が「地球市民」になるための教育である。アメリカなどでは地球市民教育（グローバル・エデュケーション）と呼んでいる。そこで開発教育の実践事例をいくつか紹介しよう。

「ビと日本人」岩波新書

エビの回りについているコロモ——これは小麦から作られる。かつては米の裏作として各農家で作られていたが、今では九割方輸入に頼っている。「うどん」も同じ小麦から作られるから輸入品と思ってい。天ぷらうどんの汁の決め手は醤油である。醤油は江戸時代に日本で開発された世界に誇る調味料である。しかし、この醤油の原料もほとんどすべて外国に頼らなければならない。なぜなら醤油の原料は大豆だからである。大豆の九割以上が輸入品であるという事は、純日本製品と思われている納豆、豆腐、味噌もまた輸入品で

作られているということである。結局、天ぷらうどんのうち日本でとれるものは水と薬味のネギくらいしかないのではなからうか。日本食の代表スシもまたしかりである。米は自給しているが、ノリ巻きのノリは韓国製かもしれない。タネの魚の多くが輸入ないしは外洋のものである。このように私たちの胃袋はまさに外国に支えられているのである。

このことを実感できるおもしろいプログラムがある。合宿やキャンプに行った時、すべて日本で取れるものだけで食事を作るのである。朝はパンとコーヒー——もちろんダメ。牛乳も家畜の飼料の四分の三を輸入しているから、コップに四分の一だけ。それでは昔のようにご飯と味噌汁——ところが味噌は使えないので「すまし汁」。昼はうどん、これもダメ。夜はカレーライス、といきたいところだがこれもアウト。果たしてどんな食事が可能になるだろうか。一度ぜひ試していただきたい。

食事に関連して、南北の格差を体験する簡単な方法がある。それは「格差ランチ」というプログラムで、冒頭にあげた給食の事例を実践することである。これはキャンプで簡単にできる。キャンプの参加者を一対二ないしは一対三の比率に分ける。この分けかたはクジによってもいいし、ゲームで分けてもいい。そして、その日の食事——例えばサンドイッチ

きみのカバンの中広がる世界

きみのカバンの中をのぞいてみました。お弁当、教科書、テルモス、さいふ、鏡、くし、カンペン、ラケット、ユニフォーム、バナナ……一見、これらは日本で作られているように思われますが、原材料は世界各地から輸入されているのです。きみのカバンの中から「世界」が広がっていきます。さあ、きみのまわりからもっともっと「世界」を見つけだそう。

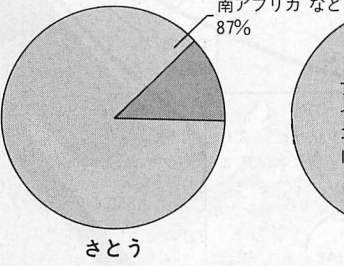
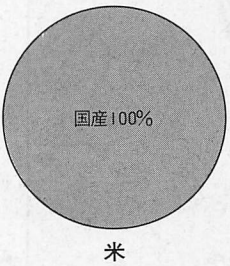
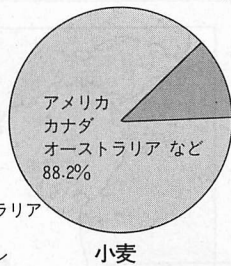
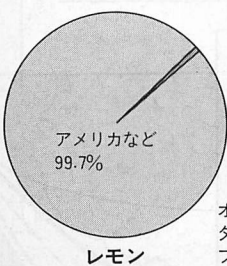
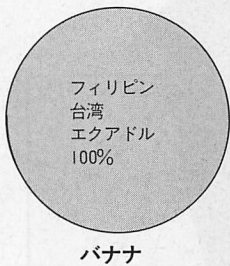
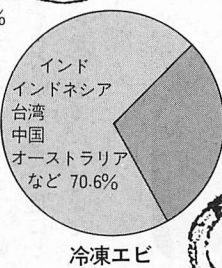
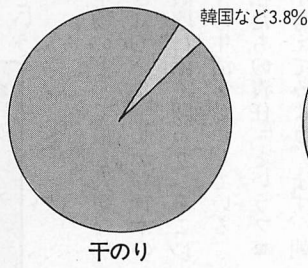
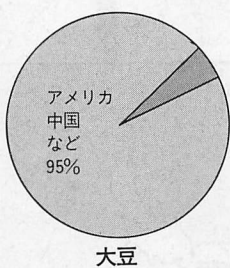
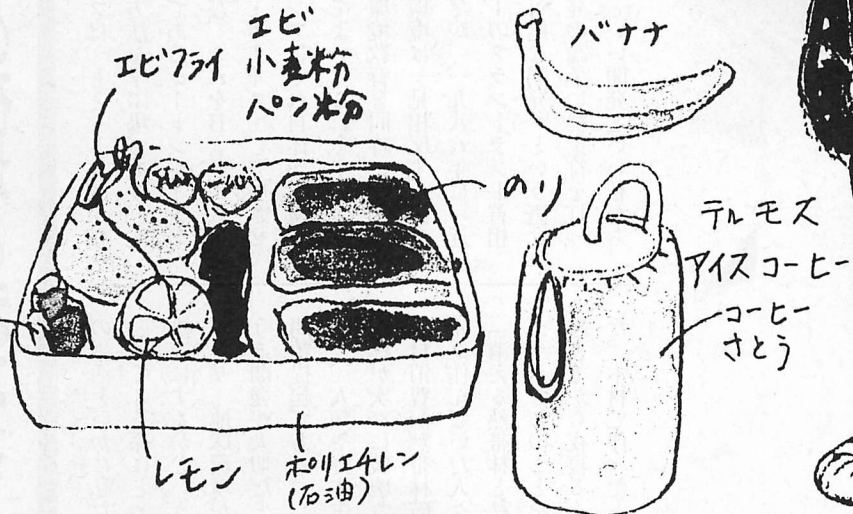

チやカレーライス——をまとめて同量、各グループに配る。各グループではそれを分けて食べるわけだが、当然「南」のグループは「北」のグループの半分ないし三分の一の量しか食べられない。それぞれのメンバーがどんな行動をとり、どんな意見をもったかを後に議論する。このプログラムは指導者の事前・事後の指導が大切である。さもないと暴動がおこるかもしれない(?)。

熱帯林の破壊と私たち

スカウトのキャンプは、もともと人間が自然と共に暮らす方法を学ぶ場であり、北米のナチュラリストであるシートンがインディアンの生活術に学び、これをB・Pが『スカウティング・フォア・ボーイズ』で発展させたものである。キャンプはそれ自体が環境教育の場であるといつてよい。これを工夫すること、開発教育と環境教育を同時に行うことができる。開発と環境は一見相反する概念のように思われがちだが、一九八八年に、近頃来日したノルウェーのブランドラント首相の委員会で「持続可能な開発」という概念が出され、環境と開発の論争に終止符を打った。すなわち、環境と開発という私たちが

の生活をいかに私たちに
とつても子孫にとつても
快適にするかということ
であり、地球環境が支え
うる開発が大切だという
問題提起である。

今、人類や野生生物にとつて最も大切な熱帯林が次々に破壊されている。しかも日本の木材消費が熱帯林破壊に深く関わり、そこに元々住んでいた人々の生活を脅かしている。「消える熱帯林と私たちの責任」というプログラムでこのことを考えてみよう。まず、朝起きてから夜寝るまで自分が使った目にした、木材で作ったものをできるだけ思いだし



数字の単位：万㎡

日本の熱帯産
木材輸入
(1988)
合計929万㎡

(1万㎡以上の国
合板、チップは
含まない)

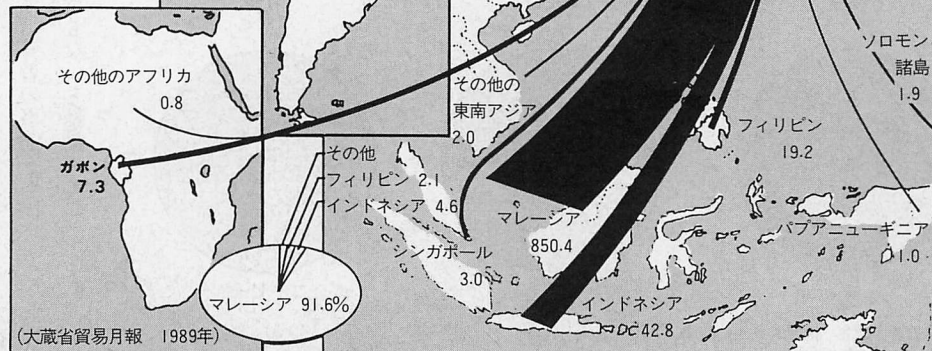

紙に書きあげる——テーブル、ピアノ、家
ノート、マンガなどがあがるだろう。接着剤
牛の飼料、アルコール、ダイエット甘味料も
熱帯林を原料としているので、もし出していな
ければ指導者が付け加える。次にクイズであ
る。十四ヶ所の紙の山を積みあげ(古新聞な



どて、日本人はこれをどのくらいの期間で消費しているかを当てさせる(答えは一か月)。他に、「日本で使う木材のうち、どれだけ国産か(一九九〇年で二六・五%)」、「熱帯木材を一番多く輸入している国はどこか(日本)」、「日本の輸入原木はマレーシアのサラワクからのものが大きな割合を占めているが、もしサラワクから輸入できなくなったら次はどこから輸入すると思うか(パプアニューギニア)」などのクイズを行う。これらのクイズを通して、私たちの身の回りの木材製品が他の国の森林によってできていることを理解させる。

最後にゴミ探検である。キャンプ場、家中、学校などのゴミを調べ、その中から木材を原料にしたものを調べる。また、粗大ゴミの日に地域のゴミ処理場に行き、どんなものが捨てられているかを調べてみよう。この際にコンパネ(合板のコンクリート型枠)を探してみよう。熱帯木材の半分近くがコンパネにされ、以前は十回ほど使われていたものが今は二〜三回で捨てられている。どんなゴミがあったか、まだ使えるものはないか、なぜ使えるものを捨てるのかを話し合おう。このプログラムはサラワクの森の人々に関するスライド上映とともに行うと効果的である。詳しくは『環境と開発問題を考える学習活動の手引』(日本YMCA同盟) ☎〇三二-三二〇三-〇一七三)を閲覧いただきたい。森林、食料、水、エネルギーに関する青少年団体でのさまざまな活動のヒントがのっている。

「地球の仲間たち」

開発教育は以上のように、食料問題や環境など第三世界の開発にともなうさまざまな課題を扱う。その基本には世界の平和と人類の共存という願いがある。スカウトがジャンボリーなどを通して民族、国家を超えて友人を作ってきたことは、開発教育の考えかたにも通じるものである。国や民族の枠を取り払って友人を作るといふのは理想だが、現実には貧富の格差があまりに大きすぎてそれを妨げている。その問題を理解し解決のために努力すること、私たちが第三世界の人々とも仲良くしていこうというのが開発教育の役割である。

子どもたちの多くは、アジアとかアフリカといっただけで「貧しい」「汚い」「かわいそう」という否定的なイメージを持っている。これを取り去り、同じ地球の仲間なのだということを理解するための優れたスライド集がある。これは青年海外協力隊のOBで、中学校の教員をしている臼井香里さんが作成した『地球の仲間たち』という教材で、現在パートIとIIが作成されている。

パートIは「食べる」「住む」「着る」「子どもたちの生活」などのテーマ別に開発途上国の生活の様子が紹介されている。例えば「子どもたちの生活」では、アジア・アフリカ・ラテンアメリカそしてオセアニアの各地の子



子どもたちが遊ぶ様子や学校で勉強している姿が写しだされる。そこには難民救援キャンペーンの写真のような暗さはまったくない。むしろ、皆生き生きと楽しく生活しているのだということが強調される。これによって子どもたちはステレオタイプのイメージを破られる。また、親を手伝ったり、生計を維持するために路上で働く子どもたちを見て、日本の子どもたちが失ったもの、欠けているものを

外国人との共存

最後に私たちの日本社会は、近い将来「多民族国家」を迎えるということを指摘しておこう。すでに現在でも日本社会は単一民族国家ではない。七十万人の韓国・朝鮮籍の人が住んでいるし、北海道を中心に五、六万人のアイヌ民族がいる。数こそ少ないが中国人、アメリカ人、フィリピン人、ベトナム人などが市民として生活している。これに加えて多くの留学生、研修生、労働者がアジア、アフリカ、ラテンアメリカ各国からやってくる。東京や大阪それに大きな工場を抱える地域では、人口の三、五割が外国人という所も現れ始めた。東京の豊島区などは、表示板が日本語、英語、中国語、ハンガルの四つの文字で書かれている。こうした傾向は今後増大することはあれ、少なくなることはないであろう。(参考、田中宏「在日外国人」岩波新書)すでにイギリス、ドイツなどのヨーロッパ

▶ラテンアメリカの仲間たち・ペルー

発見することもできるだろう。『地球の仲間たち』は全国約二十か所に貸し出しの拠点があり、無料で借りられるのでぜひ一度ご覧いただきたい。

諸国がそうであるように、日本もまた多民族社会の時代をこの二十一世紀を迎えるのである。いずれ各学校もスカウトも、外国人の子どもたちを生徒として隊員として迎えることになる。私たちはこのことを念頭に置いて活動を続ける必要がある。

私の好きなことばに「Think globally, Act locally.」世界を見つめ地域に生きる」というのがある。視野は世界に広く、そして行動は身の回りから、というのが開発教育のめざす人間像であり、またスカウト教育にも通ずるものではなからうか。

たなか・はるひこ

岡山大学助教授。一九八二年、東京大学博士課程終了。(財)日本国際交流センター、茨城大学を経て、一九八八年より現職。著書『学校外教育論』学陽書房、ほか。

●開発教育に関する

(参考書)

「開発教育ハンドブック」開発教育協議会。
「ワールド・スタディーズ」学びかた・教えかた
ハンドブック」めぐみ。(本誌四十六号参照)

M・モリッシュ著「第三世界の開発問題」古今書院。

(問い合わせ先)

開発教育協議会 〒一六九 東京都新宿区西早稲田二丁目一八八番一 ☎〇三三三三〇七八〇八五

日本ユニセフ協会 〒一六〇 東京都新宿区大塚町三丁目一〇 ☎〇三三三三五五三三三二

国際協力推進協会 〒一〇五 東京都港区虎ノ門一丁目三三番七第三森ビル九階 ☎〇三三三五〇四二〇八五

国際理解教育資料情報センター 〒一一四 東京都北区田端一丁目一八津田ビル ☎〇三三五六八五一一七七

北海道YMCA(〇一一五六一五六四二)、神奈川国際交流協会(〇四五五六七〇七〇)、名古屋国際センター(〇五二五八一一五六七二)、パナナ・

グタン(〇七八二二二一六七八二)、関西セミナーハウス(〇七五七七一一二二一五)、ユニセフ関西事務所(〇六三七一八五八二)、南北ネットワーク岡山

(〇八六一三三三一一五〇九)、松山Tie(〇八九九四五五一〇六)、熊本YMCA(〇九六一三三三一一三三四)。

加盟員倍増 計画ご協力 のお願い

重点目標・施策

ボーイスカウト日本連盟では県連盟をはじめとする各組織の協力を得て、平成元年度から加盟員倍増五か年計画を推進しています。

毎年、全国会議で決定される日本連盟事業計画書の冒頭には倍増計画を達成するために全国のボーイスカウト各組織、加盟員が努力しなければならぬ重点目標・重点施策が掲げられています。

平成二年度の重点目標・重点施策は以下の通りです。

- ①すべての団にビーバースカウト隊を設置する。
- ②指導者の資質の向上をはかる。
- ③みんなで一級スカウトを育てる。
- ④各県連盟にスカウトクラブを設立する。

これらは一部修正の上で平成四年度の重点目標・重点施策として受け継がれることが検討されています。

<加盟員数> ボーイスカウト組織倍増顕彰のための登録状況(No.1)

平成4年1月31日現在

| 県名 | (基準年度) 平成元年度末 | 目標数 | 平成2年度末 | 増加率 % (対元年度比) | 平成4年 1月31日現在 | 増加率 % (対元年度比) | 備 考 |
|------|---|---------|---------|------------------|-----------------|------------------|--------|
| 北海道 | 6,078名 | 6,686名 | 5,688名 | △6.4% | 4,961名 | △18.4% | |
| 青森 | 1,321 | 1,454 | 1,296 | △1.9 | 1,274 | △3.6 | |
| 岩手 | 1,607 | 1,768 | 1,613 | 0.37 | 1,506 | △6.3 | |
| 宮城 | 2,877 | 3,165 | 2,768 | △3.8 | 2,582 | △10.3 | |
| 秋田 | 1,100 | 1,210 | 1,085 | △1.4 | 953 | △13.4 | |
| 山形 | 1,126 | 1,239 | 1,041 | △7.5 | 951 | △15.5 | |
| 福島 | 3,354 | 3,690 | 3,212 | △4.2 | 2,972 | △11.4 | |
| 茨城 | 4,627 | 5,090 | 4,791 | 3.54 | 4,593 | △0.7 | |
| 栃木 | 2,900 | 3,190 | 2,851 | △1.7 | 2,624 | △9.5 | |
| 群馬 | 4,382 | 4,821 | 4,124 | △5.9 | 4,060 | △7.3 | |
| 埼玉 | 13,845 | 15,230 | 13,433 | △3.0 | 12,812 | △7.5 | |
| 千葉 | 11,672 | 12,840 | 11,526 | △1.3 | 11,424 | △2.1 | |
| 神奈川 | 18,790 | 20,669 | 18,100 | △3.7 | 17,565 | △6.5 | |
| 山梨 | 1,105 | 1,216 | 1,113 | 0.7 | 1,051 | △4.9 | |
| 東京 | 35,995 | 39,595 | 34,143 | △5.1 | 32,726 | △9.1 | |
| 新潟 | 2,980 | 3,278 | 2,984 | 0.1 | 2,785 | △6.5 | |
| 富山 | 3,920 | 4,312 | 3,847 | △1.9 | 3,369 | △14.1 | |
| 石川 | 2,601 | 2,862 | 2,541 | △2.3 | 2,280 | △12.3 | |
| 福井 | 1,692 | 1,862 | 1,707 | 0.89 | 1,718 | 1.5 | |
| 長野 | 2,764 | 3,041 | 2,848 | 3.0 | 3,102 | 12.2 | 顕彰目標達成 |
| 岐阜 | 5,574 | 6,132 | 5,473 | △1.8 | 5,286 | △5.2 | |
| 静岡 | 15,797 | 17,377 | 15,191 | △3.9 | 14,559 | △7.8 | |
| 愛知 | 28,837 | 31,721 | 28,614 | △0.8 | 29,134 | 1.0 | |
| 三重 | 2,059 | 2,265 | 1,998 | △3.0 | 1,838 | △10.7 | |
| 滋賀 | 2,548 | 2,803 | 2,489 | △2.3 | 2,341 | △8.1 | |
| 京都 | 7,548 | 8,303 | 7,366 | △2.4 | 7,273 | △3.6 | |
| 兵庫 | 18,560 | 20,416 | 17,889 | △3.6 | 17,535 | △5.5 | |
| 奈良 | 5,192 | 5,712 | 5,276 | 1.61 | 5,480 | 5.5 | |
| 和歌山 | 2,205 | 2,426 | 2,135 | △3.2 | 2,071 | △6.1 | |
| 大阪 | 28,339 | 31,173 | 27,734 | △2.1 | 27,411 | △3.3 | |
| 鳥取 | 962 | 1,059 | 913 | △5.1 | 824 | △14.3 | |
| 島根 | 1,354 | 1,490 | 1,235 | △8.8 | 971 | △28.3 | |
| 岡山 | 2,424 | 2,667 | 2,242 | △7.5 | 2,127 | △12.3 | |
| 広島 | 3,635 | 3,999 | 3,485 | △4.1 | 3,140 | △13.6 | |
| 山口 | 2,243 | 2,468 | 2,162 | △3.6 | 2,064 | △8.0 | |
| 徳島 | 1,070 | 1,177 | 1,040 | △2.8 | 999 | △6.6 | |
| 香川 | 1,224 | 1,347 | 1,233 | 0.74 | 985 | △19.5 | |
| 愛媛 | 2,686 | 2,955 | 2,629 | △2.1 | 2,380 | △11.4 | |
| 高知 | 451 | 497 | 432 | △4.2 | 284 | △37.0 | |
| 福岡 | 7,572 | 8,330 | 7,236 | △4.4 | 6,994 | △7.6 | |
| 佐賀 | 917 | 1,009 | 911 | △0.7 | 878 | △4.3 | |
| 長崎 | 2,282 | 2,511 | 2,225 | △2.5 | 2,288 | 0.3 | |
| 熊本 | 1,758 | 1,934 | 1,675 | △4.7 | 1,510 | △14.1 | |
| 大分 | 1,383 | 1,522 | 1,341 | △3.0 | 1,243 | △10.1 | |
| 宮崎 | 1,883 | 2,072 | 1,846 | △2.0 | 1,686 | △10.5 | |
| 鹿児島 | 973 | 1,071 | 991 | 8 | 925 | △4.9 | |
| 沖縄 | 2,073 | 2,281 | 2,164 | 4.39 | 1,985 | △4.2 | |
| 日連役員 | 167 | 184 | 182 | 9.0 | 161 | △3.6 | |
| 合計 | 276,452 | 304,119 | 268,818 | △2.76% | 259,680 | △6.1 | |
| 目標数 | 平成元年度加盟員数を基準として、10%以上の増加 (注) アミカケ印は平成元年度末より増加している県連盟。現在5県連盟。 | | | | | | |

(△は減少を示す)

ボーイスカウト組織倍増顕彰

決定された重点目標・重点施策において各県連盟により実施計画が立てられ、それを強力に推進しなければ倍増計画の成果を期待することはできません。

日本連盟では重点目標・重点施策を達成された県連盟の努力を評価し、顕彰するために次のような組織倍増顕彰要項を定めています。

- 1 組織倍増顕彰要項**
 平成元年度末登録数を基準として
 ①10割以上の加盟員を増加させた県連盟を顕彰する。
 ②平成四年度末までに、ボーイスカウト隊を団数の7割以上登録させた県連盟を顕彰する。
 ただし、一二団平均六十名を上回ること。
- 2 顕彰方法**
 ①前期要項のいずれかに該当する県連盟は、年次全国会議において顕彰する。
 ②一度顕彰を受けた場合、次年度以降は同項目では顕彰の対象とならない。
- 3 その他**
 組織拡充に貢献された組織、加盟員に対する顕彰等さらにきめ細かい配慮については、県連盟あるいは地区において十分対応されますようお願い申し上げます。

今回は平成四年一月三十一日現在の登録状況およびビーバー隊の設置状況をお知らせいたします。

ボーイスカウト組織倍増顕彰のための登録状況(N0.2)

平成4年1月31日現在

<ボーイスカウト隊>

| 県名 | (基準年度) 平成元年度末団数 | 目標隊数 | 平成2年度末 隊数 | 設置率 (対元年度比) | 平成4年 1月31日現在 | 設置率 (対元年度比) | 備考 |
|-----|---|-------|--------------|----------------|-----------------|----------------|--------|
| 北海道 | 120団 | 84隊 | 40隊 | 33.3% | 41隊 | 34.2% | |
| 青森 | 22 | 16 | 13 | 59.1 | 12 | 54.5 | |
| 岩手 | 34 | 24 | 7 | 20.6 | 13 | 38.2 | |
| 宮城 | 47 | 33 | 23 | 48.9 | 23 | 48.9 | |
| 秋田 | 24 | 17 | 8 | 33.3 | 7 | 29.2 | |
| 山形 | 23 | 17 | 1 | 4.3 | 3 | 13.0 | |
| 福島 | 55 | 39 | 15 | 27.3 | 15 | 27.3 | |
| 茨城 | 62 | 44 | 14 | 22.6 | 16 | 25.8 | |
| 栃木 | 40 | 28 | 17 | 42.5 | 17 | 42.5 | |
| 群馬 | 69 | 49 | 44 | *63.8 | 47 | *68.1 | |
| 埼玉 | 188 | 132 | 107 | 56.9 | 109 | 58.0 | |
| 千葉 | 125 | 88 | 80 | *64.0 | 90 | *72.0 | 顕彰目標達成 |
| 神奈川 | 235 | 165 | 134 | 57.0 | 144 | *61.3 | |
| 山梨 | 17 | 12 | 8 | 47.1 | 9 | 52.9 | |
| 東京 | 400 | 280 | 208 | 52.0 | 224 | 56.0 | |
| 新潟 | 49 | 35 | 9 | 18.4 | 11 | 22.4 | |
| 富山 | 64 | 45 | 15 | 23.4 | 13 | 20.3 | |
| 石川 | 43 | 30 | 8 | 19.0 | 8 | 19.0 | |
| 福井 | 30 | 21 | 13 | 43.3 | 13 | 43.3 | |
| 長野 | 32 | 23 | 13 | 40.6 | 17 | 53.1 | |
| 岐阜 | 67 | 47 | 35 | 52.4 | 44 | *65.7 | |
| 静岡 | 208 | 146 | 109 | 52.4 | 115 | 55.3 | |
| 岡崎 | 328 | 230 | 177 | 54.0 | 213 | *64.9 | |
| 三重 | 30 | 21 | 14 | 46.7 | 16 | 53.3 | |
| 滋賀 | 41 | 29 | 13 | 31.7 | 18 | 43.9 | |
| 京都 | 98 | 69 | 26 | 26.5 | 28 | 28.6 | |
| 兵庫 | 226 | 159 | 116 | 51.3 | 124 | 54.9 | |
| 奈良 | 62 | 44 | 40 | *64.5 | 39 | *62.9 | |
| 和歌山 | 26 | 19 | 10 | 38.5 | 11 | 42.3 | |
| 大阪 | 318 | 223 | 139 | 43.7 | 164 | 51.6 | |
| 大鳥取 | 16 | 12 | 2 | 12.5 | 3 | 18.8 | |
| 島根 | 33 | 24 | 6 | 18.2 | 6 | 18.2 | |
| 岡山 | 41 | 29 | 16 | 39.0 | 17 | 41.5 | |
| 広島 | 58 | 41 | 14 | 24.1 | 14 | 24.1 | |
| 山口 | 39 | 28 | 12 | 30.8 | 14 | 35.9 | |
| 徳島 | 23 | 17 | 9 | 39.1 | 10 | 43.5 | |
| 香川 | 25 | 18 | 6 | 24.0 | 6 | 24.0 | |
| 愛媛 | 46 | 33 | 19 | 41.3 | 20 | 43.5 | |
| 高知 | 9 | 7 | 4 | 44.4 | 2 | 22.2 | |
| 福岡 | 102 | 72 | 51 | 50.0 | 53 | 52.0 | |
| 佐賀 | 18 | 13 | 3 | 16.7 | 3 | 16.7 | |
| 長崎 | 32 | 23 | 17 | 53.1 | 21 | *65.6 | |
| 熊本 | 30 | 21 | 14 | 46.7 | 16 | 53.3 | |
| 大分 | 20 | 14 | 7 | 35.0 | 7 | 35.0 | |
| 宮崎 | 31 | 22 | 16 | 51.6 | 20 | *64.5 | |
| 鹿児島 | 20 | 14 | 3 | 15.0 | 3 | 15.0 | |
| 沖縄 | 38 | 27 | 16 | 42.1 | 19 | 50.0 | |
| 合計 | 3,668 | 2,589 | 1,671 | 45.6 | 1,838 | 50.2 | |
| 目標数 | 平成元年度末団数の70%の発隊 (注)※印は設置率60%以上の県連盟。現在、8県連盟 | | | | | | |

登録事務のコンピュータ化に伴い、次のような新しい資料を作成することができました。

年齢別スカウト加盟員数および職業分類別指導者数 (平成4年1月24日現在)

A. 加盟員総数に対するスカウトおよび指導者の比率

| | 加盟員数(名) | 比率(%) |
|-------|---------|-------|
| スカウト数 | 173,417 | 67.05 |
| 指導者数 | 85,212 | 32.95 |
| 加盟員総数 | 258,629 | 100 |

C. 指導者の内訳

| 分類 | 指導者数(名) | 比率(%) |
|---------|---------|---------|
| 隊指導者数 | 51,378 | 60.29 |
| 団委員数 | 33,266 | 39.04 |
| 日・県役職員数 | 568 | 0.67 |
| 指導者数 | 85,212 | 100.00% |

B. スカウトの年齢別加盟員数と比率

| 分類 | 年齢(歳) | スカウト数 | 比率(%) |
|----------|-------|---------|-------|
| ビーバースカウト | 6 | 1,716 | 0.99 |
| | 7 | 8,692 | 5.01 |
| | 8 | 6,707 | 3.87 |
| 小計 | | 17,115 | 9.87 |
| カブスカウト | 8 | 6,640 | 3.83 |
| | 9 | 18,238 | 10.52 |
| | 10 | 18,943 | 10.92 |
| | 11 | 13,740 | 7.92 |
| 小計 | | 57,561 | 33.19 |
| ボーイスカウト | 11 | 4,343 | 2.50 |
| | 12 | 15,399 | 8.88 |
| | 13 | 14,968 | 8.63 |
| | 14 | 13,315 | 7.63 |
| | 15 | 9,629 | 5.55 |
| 小計 | | 57,654 | 33.25 |
| シニアースカウト | 15 | 2,032 | 1.17 |
| | 16 | 8,666 | 5.00 |
| | 17 | 7,934 | 4.58 |
| | 18 | 5,763 | 3.32 |
| | 19 | 615 | 0.35 |
| 小計 | | 25,010 | 14.42 |
| ローバースカウト | 18 | 1,251 | 0.72 |
| | 19 | 4,409 | 2.54 |
| | 20 | 3,792 | 2.19 |
| | 21 | 2,612 | 1.51 |
| | 22 | 1,862 | 1.07 |
| | 23 | 1,274 | 0.73 |
| | 24 | 875 | 0.50 |
| 小計 | | 16,077 | 9.27 |
| スカウト数合計 | | 173,417 | 100% |

D. 職業分類別の指導者数と比率

| コード | 職業分類 | 指導者数(名) | 比率(%) |
|-----|-----------|---------|--------|
| A | 学生・生徒 | 4,074 | 4.78 |
| B | 会社員・団体職員 | 32,752 | 38.44 |
| C | 会社役員・団体役員 | 6,184 | 7.26 |
| K | 公務員 | 6,587 | 7.73 |
| M | 教員 | 2,129 | 2.50 |
| S | 神官・僧侶・聖職者 | 1,753 | 2.06 |
| T | 医師・看護婦(士) | 1,248 | 1.46 |
| U | 自営業 | 9,443 | 11.08 |
| W | 主婦 | 17,078 | 20.04 |
| その他 | 該当なし・未記入 | 3,964 | 4.65 |
| 合 | 計 | 85,212 | 100.00 |



B-Pを読もう

今月はベーデン-パウエル卿の著書およびベーデン-パウエル卿を取り上げた文献をご紹介します。

「B-Pのスカウティングをたどってみる」——その道程で新しい顔をしたB-Pに出会えるかもしれません。

ベーデン-パウエル著作一覧

| ①著 書 | 発行年 | 備考 |
|---|------|----|
| Reconnaissance and Scouting (偵察と斥候術) | 1884 | |
| Calvary Instruction (騎兵教範) | 1885 | |
| Pig-Sticking or Hog-Hunting (猪突き、または豚狩り) | 1889 | |
| The Downfall of Prempeh (プレンペの没落) | 1896 | ♠ |
| The Matabele Campaign (マタベレの戦い) | 1897 | |
| Aids to Scouting for N.C.O.s and Men (下士官と兵士のための斥候術の手引き) | 1899 | ♠ |
| Sport in War (戦争におけるスポーツ) | 1900 | |
| Notes and Instructions for the South African Constabulary (南アフリカ警察隊のための指導要領) | 1901 | |
| Sketches in Mafeking and East Africa (マフェキングと東アフリカのスケッチ) | 1907 | |
| Scouting for Boys (スカウティング・フォア・ボーイズ) 完成版 (1911年) カナダ版 (1911年) インド版 (1923年) 少年版 (1932年) 記念版 (1942年) ウィリアム・ヒルコート発行の決定版「世界兄弟愛版」(1946年) | 1908 | ♠◇ |
| Yarns for Boy Scouts (ボーイスカウトのための冒険談) | 1909 | |
| Scouting Games (スカウティング・ゲーム) | 1910 | ♠ |
| Handbook for Girl Guides (アグネス・ベーデン-パウエルと共著、ガールガイドのためのハンドブック) | 1912 | |
| Boy Scouts Beyond the Seas (海外のボーイスカウト) | 1913 | ♠ |
| Quick Training for War (戦争のための緊急訓練) | 1914 | ♠ |
| Indian Memories (インドの思い出) | 1915 | ♠ |
| My Adventure as a Spy (スパイとしての私の冒険) (1924年再版: The Adventure of a Spy) | 1915 | ♠ |
| Young Knights of the Empire (帝国の若き騎士たち) | 1916 | ♠ |
| The Wolf Cubs Handbook (ウルフカブズハンドブック) | 1916 | ♠◇ |
| Girl Guiding (ガール・ガイディング) | 1918 | ♠ |
| Aids to Scoutmastership (隊長の手引き) ウィリアム・ヒルコート 発行の決定版「世界兄弟愛版」(1944) | 1919 | ♠ |
| What Scouts can Do (スカウトが成し得る事) | 1921 | ♠ |
| An Old Wolf's Favourites (ある老ウルフのお気に入り) | 1921 | ♠ |
| Rovering to Success (ローバーリング・ツー・サクセス) | 1922 | ♠◇ |
| Life's Snag and How to Meet Them (人生の障害とその対応の仕方) | 1927 | ♠ |
| Scouting and Youth Movements (スカウティングと青少年運動) | 1929 | ♠ |
| Lessons from the Varsity of Life (人生という大学からの教訓) | 1933 | ♠ |
| Adventure and Accidents (冒険と事故) | 1934 | ♠ |
| Scouting Round The World (世界をめぐるスカウティング) | 1935 | ♠ |
| Adventuring to Manhood (一人前の男への剣路) | 1936 | ♠ |
| African Adventures (アフリカでの冒険) | 1937 | ♠ |
| Birds and Beasts of Africa (アフリカの鳥獣) | 1938 | ♠ |
| Paddle Your Own Canoe (自分のカヌーは自分で漕げ) | 1939 | ♠ |
| More Sketches of Kenya (ケニアのスケッチ第2集) | 1940 | |

♠は日本連盟事務局資料センターに原書があるものです。(但し「スカウティング・フォア・ボーイズ」については、1915年版が資料センター保存原書が一番古い版となっております)

♠◇は資料センターに原書および日本語訳があるものです。
◇は日本語訳を日本連盟備品部でお取り扱いしているものです。

| ②寄稿文集 | 発行年 |
|--|------|
| Brazing the Trail : Being wise saws and modern instances from the works of the Chief Scout. Collected by Laura Holt (輝ける道：総長の作品からの金言・提言。ローラ・ホルト篇) | 1923 |
| B-P's Outlook : Selections from the Scouter (B-Pの展望：スカウター誌からの抜粋) | 1941 |
| Adventuring with Baden-Powell : Selected yarns and articles (B-Pとともに冒険する : ヤーンおよび論文) | 1956 |

| ③小文およびパンフレット | 発行年 |
|---|------|
| On Vedette-An Easy Aide-Memoire (騎馬哨兵にて簡便な備忘録) | 1883 |
| The Native Levy in the Ashanti Expedition (アシャンテ遠征における現地徴兵隊) | 1896 |
| The Campaign in Rhodesia (ローデシア戦役) | 1897 |
| Boy Scout Scheme (ボーイスカウト企画) | |
| Boy Scouts : A Suggestion-Summary of Scheme-A Successful Trail (ボーイスカウト：一つの提案—企画の要約—成功の道) | 1907 |
| A Trip to Sunshine (栄光への旅) | 1909 |
| Sea Scouting for Boys (少年たちのための海のスカウティング) | 1911 |
| Workers or Shirkers (働き者か、怠け者か) | 1911 |
| Boy Scouts in Connection with National Training and National Service (ボーイスカウトの国家訓練と国民兵役との関連) | 1911 |
| Marksmanship for Boys (少年たちのための射撃術) | 1915 |
| Scouting Towards Reconstruction (復興へ向かうスカウティング) | 1917 |
| The Cub Book (カブ・ブック) | 1917 |
| Steps to Girl Guiding (ガール・ガイディングへの取り組み) | 1920 |
| Brownies and Bluebirds (ブラウニーとブルーバード) | 1920 |
| The Scout's First Book (スカウトの第一の本) | 1921 |
| Scouting in Education (教育におけるスカウティング) | 1921 |
| South African Tour 1926-27 (南アフリカへの旅、1926-27年) | 1927 |
| Aims, Methods and Needs (目的、方法、ニーズ) | 1929 |
| Rover Scouts (ローバースカウト) | 1932 |
| The Great Trek of the Early Scouts of South Africa (南アフリカにおける初期のスカウトの偉大な歩み) | 1936 |
| About Those Boy Scouts (思い出のボーイスカウトたち) | 1939 |

「スカウティング」連載
歴史の中のベーデンパウエルの筆者
田中治彦先生はこの本を勧める！

草創期のボーイスカウト運動とベーデン・パウエルを研究する上で欠かせない本が三冊あります。

まず、ジョン・スプリングホール (John Springhall) による『青年、帝国そして社会』(Youth, Empire and Society. London. 1977) です。スプリングホールは歴史学者で、本書はボーイスカウト運動の起源をボーイズ・ブリゲードなどの先行していた制服団体から説き起こし、スカウト運動が発展した意義をボア戦争後の大英帝国史の中に位置づけています。

次に、マイケル・ローゼンタル (Michael Rosenthal) の『人格工場—ベーデン・パウエルとボーイスカウト運動の起源』(The Character Factory: Baden-Powell and the Origins of the Boy Scout Movement. New York. 1986)。本書のねらいはやはりスカウト運動を歴史的な文脈で位置づけることにあるのですが、スプリングホールに比べてよりB-P自身の思想や行動に着目しています。またシートンの影響や確執についても詳しい文献です。

最後に、二年前発行以来話題となったティム・ジール (Tim Jeal) の『ベーデン・パウエル』(Baden-Powell. London. 1989)。これまでに書かれたB-Pに関する伝記はいずれもスカウト関係者の手によるもので、創始者であるB-Pに対して良い点のみを強調する傾向がありました。ジールはB-Pに関する資料を徹底的に調べて新しいB-P像を描いています。内容については様々な議論があるでしょうが、神話や伝説からB-Pを解放した書ということが出来ます。

B-Pに関する文献 (資料センターで蔵書として扱われているものです)

洋書

| 著者 | 書名 | 発行年 |
|--|---|------|
| E.K.Wade | The Piper of Pax (平和の笛を吹く男) | 1924 |
| F.Haydn Dimmock | B-P's Life in Pictures (絵で見るベーデン・パウエルの生涯) 〔日本語訳有り〕 | 1952 |
| Geoffery Bond | The Baden-Powell Story (ベーデン・パウエル物語) | 1955 |
| Jack Cox | Portrait of B.-P. (B-Pの肖像) | 1957 |
| The Baden-Powell Memorial Fund | The Baden-Powell Story (ベーデン・パウエル物語) | 1961 |
| William Hillcourt Lady・Baden-Powell | Baden-Powell (ベーデン・パウエル伝)〔日本語訳有り〕 | 1964 |
| Marguerite De Beaumont | The Wolf that Never Sleeps (眠らぬ狼) | 1966 |
| Russell Freedman | Scouting with Baden-Powell (ベーデン・パウエルとスカウティング) | 1967 |
| Mary Drewery | Baden-Powell : The Man who Lived Twice (ベーデン・パウエル:人生を2度生きた男) | 1975 |
| Mario Sica | Footsteps of the Founder (創始者の足跡) | 1981 |
| E.K.Wade | 27 Years with Baden-Powell (ベーデン・パウエルと過ごした27年間) | 1981 |
| Heather Baden-Powell | Baden-Powell - A Family Album- (ベーデン・パウエル-ファミリーアルバム-) | 1986 |
| Tim Jeal | Baden-Powell (ベーデン・パウエル) | 1989 |

日本語文献

| 著者 | 書名 | 発行年 |
|-----------------------|------------------|-------|
| W.ヒルコート/レディ・ベーデン・パウエル | ベーデン・パウエル伝 | 昭和42 |
| 志村 武 | ボーイスカウトを作った人 | 昭和48 |
| ガールスカウト日本連盟編 | B-Pのことは | 昭和52年 |
| ロイ・バーナム、ケニス・ブルークス | 絵で見るベーデン・パウエルの生涯 | 昭和57 |
| ガール・ガイド フランス連盟編 | 絵本ベーデン・パウエル | 平成2 |

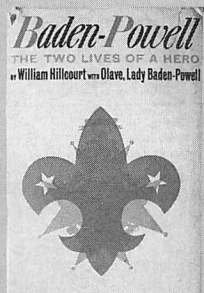

ヒルコート、レディ・B-P著「ベーデン・パウエル伝」(原書)



「隊長の手引き」(日本語版「隊長の手引き」(原書) 現在では絶版です)

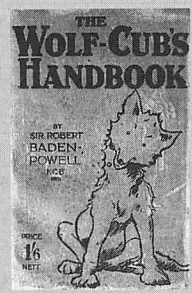
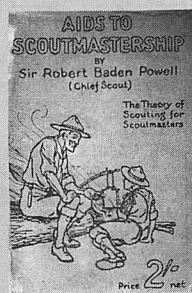

「ウルフカブズハンドブック」(原書)



「帝国の若き騎士たち」

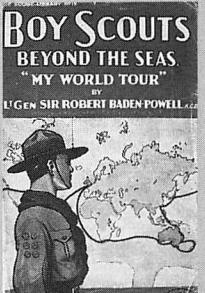

「海外のボーイスカウト」



ティム・ジール著「ベーデン・パウエル」



「絵本ベーデン・パウエル」(日本語版)



ヘザー・B-P「ベーデン・パウエル」-ファミリーアルバム-

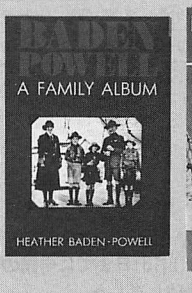

「絵で見るベーデン・パウエルの生涯」(日本語版)

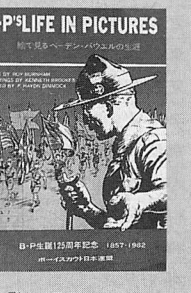

「絵で見るベーデン・パウエルの生涯」(日本語版)

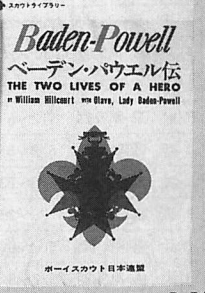

ヒルコート、レディ・B-P著「ベーデン・パウエル伝」(日本語版)

平成4年度のウッドバッジ研修所、実修所などのスケジュールが発表になりました。

リーダーとして活躍はしているけれど、何かが足りない、行きづまりを感じる。

そんなみなさんには新しいアイデアを得る絶好の機会です。

また、これから指導者になろうという方々には指導者講習会が用意されています。

こちらのほうは各県連盟にお問い合わせください。

行ってみようか

ウッドバッジ研修所

■ボーイスカウト課程

| No. | 主催県 | 期別 | 期間 | 開催場所 |
|-----|------------------|------|---------|----------------|
| 1 | 北海道 | 第33期 | 5/2~5 | 札幌市 |
| 2 | 宮城 | 第10期 | 5/2~5 | 仙台市宮城町 天使園 |
| 3 | 茨城 | 第18期 | 5/2~5 | 勝田市東石川演習場 |
| 4 | 群馬 | 第19期 | 9/12~15 | おにし青少年野外活動センター |
| 5 | 埼玉 関東 第57期 | | 4/16~19 | 那須野営場 |
| 6 | 埼玉 関東 第58期 | | 9/25~28 | 那須野営場 |
| 7 | 千葉 | 第36期 | 5/1~4 | 大神保青少年キャンプ場 |
| 8 | 千葉 | 第37期 | 9/12~15 | 未定 |
| 9 | 神奈川 | 第66期 | 5/2~5 | 山中野営場 |
| 10 | 東京 | 第82期 | 4/26~29 | 東京連盟日向野営場 |
| 11 | 東京 | 第83期 | 8/27~30 | 東京連盟日向野営場 |
| 12 | 富山 | 第20期 | 8/27~30 | 富山県連盟有峰野営場 |
| 13 | 福井 | 第5期 | 5/2~5 | 笹谷キャンプ場 |
| 14 | 静岡 | 第43期 | 5/2~5 | 浜松地区太田山野営場 |
| 15 | 愛知 | 第60期 | 4/26~29 | 愛知連盟新城吉川野営場 |
| 16 | 愛知 | 第61期 | 9/12~15 | 愛知連盟新城吉川野営場 |
| 17 | 京都 | 第18期 | 5/2~5 | 京都連盟広河原キャンプ場 |
| 18 | 兵庫 | 第37期 | 9/12~15 | 兵庫連盟 加古川高田野営場 |
| 19 | 奈良 | 第17期 | 5/2~5 | 奈良県立野外活動センター |
| 20 | 大阪 | 第92期 | 5/2~5 | 大阪府下 |
| 21 | 大阪 | 第93期 | 5/2~5 | 大阪府下 |
| 22 | 大阪 | 第94期 | 9/20~23 | 大阪府下 |
| 23 | 福岡 | 第22期 | 4/26~29 | 福岡県連盟 臨山野営場 |
| 24 | 宮崎 | 第12期 | 5/2~5 | 野外活動訓練センター |

■カブスカウト課程

| No. | 主催県 | 期別 | 期間 | 開催場所 |
|-----|------------------|------|---------|----------------|
| 1 | 北海道 | 第31期 | 5/2~5 | 東神楽町 |
| 2 | 秋田 | 第4期 | 5/2~5 | 秋田市 |
| 3 | 茨城 | 第21期 | 5/2~5 | 勝田市東石川演習場 |
| 4 | 栃木 | 第16期 | 9/4~7 | 那須野営場 |
| 5 | 群馬 | 第21期 | 5/2~5 | おにし青少年野外活動センター |
| 6 | 埼玉 関東 第57期 | | 4/16~19 | 那須野営場 |
| 7 | 埼玉 関東 第58期 | | 9/25~28 | 那須野営場 |
| 8 | 千葉 | 第44期 | 4/26~29 | 大神保青少年キャンプ場 |
| 9 | 千葉 | 第45期 | 9/12~15 | 未定 |
| 10 | 神奈川 | 第68期 | 5/2~5 | 山中野営場 |
| 11 | 山梨 | 第2期 | 9/12~15 | 本栖湖青少年スポーツセンター |
| 12 | 東京 | 第79期 | 4/26~29 | 山中野営場 |
| 13 | 東京 | 第80期 | 8/27~30 | 山中野営場 |
| 14 | 東京 | 第81期 | 9/12~15 | 山中野営場 |
| 15 | 富山 | 第22期 | 5/2~5 | 国立立山少年自然の家 |
| 16 | 長野 | 第12期 | 5月 | 長野地区 |
| 17 | 静岡 | 第45期 | 5/2~5 | 中日本平野営場 |
| 18 | 愛知 | 第60期 | 5/2~5 | 愛知連盟新城吉川野営場 |
| 19 | 愛知 | 第61期 | 9/12~15 | 愛知連盟新城吉川野営場 |
| 20 | 三重 | 第9期 | 5/2~5 | 鈴鹿青少年センター |
| 21 | 京都 | 第20期 | 5/2~5 | 指月林キャンプ場 |
| 22 | 兵庫 | 第46期 | 9/12~15 | 兵庫連盟三田野営場 |
| 23 | 奈良 | 第20期 | 5/2~5 | 奈良県立青年の家 |
| 24 | 大阪 | 第88期 | 5/2~5 | 大阪府下 |
| 25 | 大阪 | 第89期 | 5/2~5 | 大阪府下 |
| 26 | 山口 | 第5期 | 8/13~16 | 光市野営場 |
| 27 | 愛媛 | 第2期 | 9/12~15 | 愛媛県連盟三坂野営場 |
| 28 | 福岡 | 第20期 | 5/2~5 | 福岡県連盟 臨山野営場 |
| 29 | 長崎 | 第10期 | 5/2~5 | 長崎連盟 飯盛山野営場 |
| 30 | 大分 | 第4期 | 5/2~5 | 久住キャンプ場 |
| 31 | 鹿児島 | 第2期 | 5/2~5 | 鹿児島県青少年研修センター |

■ビーバースカウト課程

| No. | 主催県 | 期別 | 期間 | 開催場所 |
|-----|-----|-----|---------|-------------|
| 1 | 北海道 | 第3期 | 5/2~5 | 旭川市 |
| 2 | 青森 | 第2期 | 5/2~5 | 青森市 |
| 3 | 栃木 | 第1期 | 5/2~5 | 未定 |
| 4 | 千葉 | 第3期 | 5/1~4 | 君津亀山少年自然の家 |
| 5 | 神奈川 | 第3期 | 5/2~4 | 山中野営場 |
| 6 | 東京 | 第5期 | 4/26~29 | 山中野営場 |
| 7 | 東京 | 第6期 | 8/27~30 | 山中野営場 |
| 8 | 東京 | 第7期 | 9/12~15 | 山中野営場 |
| 9 | 岐阜 | 第2期 | 5/2~5 | 三田洞野営場 |
| 10 | 静岡 | 第2期 | 9/12~15 | 朝霧野外活動センター |
| 11 | 愛知 | 第5期 | 4/26~29 | 愛知連盟新城吉川野営場 |
| 12 | 愛知 | 第6期 | 9/20~23 | 愛知連盟新城吉川野営場 |
| 13 | 滋賀 | 第1期 | 5/2~5 | 仏性野野営場 |
| 14 | 兵庫 | 第3期 | 5/2~5 | 兵庫連盟三田野営場 |
| 15 | 奈良 | 第3期 | 5/2~5 | 滝寺キャンプ場 |
| 16 | 大阪 | 第6期 | 5/2~5 | 大阪府下 |
| 17 | 大阪 | 第7期 | 9/20~23 | 大阪府下 |
| 18 | 広島 | 第1期 | 5/2~5 | 八本松原町 原野営場 |
| 19 | 福岡 | 第4期 | 9/12~15 | 福岡県連盟 臨山野営場 |
| 20 | 熊本 | 第1期 | 5/2~5 | 菊地少年自然の家 |

■シニアスカウト課程

| No. | 主催県 | 期別 | 期間 | 開催場所 |
|-----|-----|------|----------|----------------|
| 1 | 福島 | 第2期 | 5/2~5 | つつじが森野営場 |
| 2 | 群馬 | 第6期 | 5/2~5 | おにし青少年野外活動センター |
| 3 | 千葉 | 第15期 | 4/26~29 | 君津亀山少年自然の家 |
| 4 | 東京 | 第30期 | 4/30~5/3 | 東京連盟日向野営場 |
| 5 | 東京 | 第31期 | 9/12~15 | 東京連盟日向野営場 |
| 6 | 岐阜 | 第5期 | 5/2~5 | 三田洞野営場 |
| 7 | 静岡 | 第19期 | 5/2~5 | 朝霧野外活動センター |
| 8 | 愛知 | 第19期 | 9/20~23 | 愛知連盟新城吉川野営場 |
| 9 | 京都 | 第10期 | 4/26~29 | 京都連盟広河原キャンプ場 |
| 10 | 兵庫 | 第15期 | 5/2~5 | 兵庫連盟 加古川高田野営場 |
| 11 | 大阪 | 第33期 | 5/2~5 | 大阪府下 |
| 12 | 福岡 | 第11期 | 5/2~5 | 福岡県連盟 臨山野営場 |

※1月31日までに申請のあったものを掲載しました。

※10月以降の予定は本誌8月号に掲載します。



机上で学んだことが、やがて生きてくる。

リーダーのみなさん

今年の トレーニングコース の発表 です

平成4年度指導者訓練機関開設予定

それでも満足できないあなたに

日本連盟開設訓練機関

■ウッドバッジ実修所

| 課程 | 期別 | 日程 | 開催場所 |
|------|-------|--------------------|---------------------|
| ビーバー | 第2期 | 4月30日(木)～5月5日(火) | 朝霧野外活動センター |
| | 第3期 | 8月14日(金)～8月19日(水) | 那須野営場 |
| カブ | 第90期 | 4月29日(水)～5月4日(月) | 那須野営場 |
| | 第91期 | 4月30日(木)～5月5日(火) | 京都府(財)青少年野外活動総合センター |
| | 第92期 | 9月15日(火)～9月20日(日) | 茨木市野外活動センター |
| | 第93期 | 9月18日(金)～9月23日(水) | 山中野営場 |
| ボーイ | 第103期 | 4月29日(水)～5月4日(月) | 那須野営場 |
| | 第104期 | 4月29日(水)～5月4日(月) | 奈良県立青少年野外活動第2センター |
| | 第105期 | 9月10日(木)～9月15日(火) | 那須野営場 |
| | 第106期 | 9月18日(金)～9月23日(水) | 山中野営場 |
| | 第107期 | 10月29日(木)～11月3日(火) | 沖縄県連盟 源河野営場 |
| シニア | 第22期 | 4月29日(水)～5月4日(月) | 愛知連盟新城吉川野営場 |
| | 第23期 | 8月11日(火)～8月16日(日) | 福岡県連盟 臨山野営場 |

ウッドバッジ研修所ローバー課程

日本連盟第2期 6月4日(木)～6月7日(日) 那須野営場

コミッショナー研修所

日本連盟第3期 6月5日(金)～6月7日(日) 那須野営場

副リーダートレーナーコース

第29期 8月15日(土)～8月19日(水) 那須野営場

リーダートレーナーコース

第14期 9月11日(金)～9月15日(火) 那須野営場

コミッショナー実修所

日本連盟第1期 9月20日(日)～9月23日(水) 那須野営場

トレーナーリフレッシュコース

10月9日(金)～10月11日(日) 那須野営場

県コミッショナー研究会

第1回 平成4年 10月24日(土)～10月25日(日) 未定

第2回 平成5年 2月6日(土)～2月7日(日) 日本連盟ボーイスカウト会館

トレーナー研究会 平成5年 2月13日(土)～2月14日(日) 未定
2月20日(土)～2月21日(日) //
2月27日(土)～2月28日(日) //

※10月以降の予定は本誌8月号に掲載します。

私は団委員長として…とお考えのあなたに

■団運営研修所

| No. | 主催 | 期別 | 期間 | 開催場所 |
|-----|-----|-----|---------|------------|
| 1 | 宮城 | 第2期 | 9/12～14 | 仙台市宮城町 天使園 |
| 2 | 千葉 | 第2期 | 5/2～4 | 君津亀山少年自然の家 |
| 3 | 神奈川 | 第2期 | 9/12～14 | 厚木市立七沢自然教室 |
| 4 | 東京 | 第3期 | 6/12～14 | 三鷹スカウト会館 |
| 5 | 岡山 | 第1期 | 5/3～5 | 岡山県 |

■コミッショナー研修所

| No. | 主催 | 期別 | 期間 | 開催場所 |
|-----|----|-----|---------|-----------|
| 1 | 東京 | 第2期 | 9/18～20 | 東京連盟日向野営場 |



自然の中で、一人楽しい一夜を過ごす。

ワン・ランク・アップ

—ウッドバッジ実修所入所のすすめ—

平成3年度より新しい日程と課題研修で実施されたウッドバッジ実修所の入所者数は、前年度と比べると大幅にアップしました。平成4年度は、さらに充実させるべくビーバー、シニア各課程を1コースずつ増設し、前頁のとおり開設を予定しています。この機会をお見逃しなくご参加ください。

ウッドバッジ実修

所とは、 隊指導者のための上級訓練。ウッドバッジ研

修所の当該課程修了後少なくとも一年間指導者として奉仕された方を対象に開設されます。ビーバーからシニアまでの四つの課程に分かれ、スカウティングは「なぜ」役に立つか、また効果を上げるには、どのような方法が有効であるかについて研鑽します。自分が指導上困っていること学びたいことなど、自分としての課題をはっきりさせて参加してください。

入所の決意 **課題研修** に挑戦。をしたら、 **課題研修** を取り寄せてください。

各県連盟より課題研修用紙（課程別）

課題研修は、実修所基本訓練での理解を容易にし、効果的な訓練の展開を図るために設定されています。コミッションナーやトレーナーから指導を受け行なってください。

そして、課題研修を履修したらよいよ

実修所入所（基本

訓練）へ これは、五泊六日の野営によって行われる実

地訓練。

隊指導者としての疑問や問題点を持つ者が集まり、それを解決していくこ

とをねらいとしています。全国各地から集まった仲間たちと大いに研鑽し合ってください。

そして **奉仕実績訓練**

最後に、これは、課題研修で確かめた知識と基本訓練で得た体験を各自の隊活動の中で実際に活用し実行していくものです。この奉仕実績訓練については、所属県連盟の県コミッションナーに報告し指導と認定を受けてください。

これが認定されるとウッドバッジ訓練を修了したことが認められ、ウッド

バッジが授与され、ギルウェルスカーフと訓練修了章を着用することができ

ます。以上で隊指導者としての上級訓練を修了したことになります。

こういった指導者訓練を受けることによって、役割を果たすために必要な技術を学び、青少年の成長をより効果的に援助することができるようになります。

自分自身の「指導者の理想像」を求め、チャンスをお進めください。



つかの間ではあるが新しい仲間との出会いがある。

課題研修課題一覽

カブスカウト課程

| No. | 項目 | 課題 |
|-----|------------|--|
| 1 | 世界のスカウティング | 世界スカウト機構とその現況について、説明できるようにしてください。参考資料：「2億5千万人のスカウト」(200頁～202頁) |
| 2 | 隊運営 | (1) 進歩壁掛け表を活用するために、努力している事例を、箇条書きにまとめてください。 |
| | | (2) 隊運営について自隊の現況と問題点を挙げ、その中の1～2について自分なりの解決策を書いてください。 |
| 3 | プログラム | 自隊の隊集会プログラムを作成し、実施結果について、自己採点し、問題点を列挙してください。 |
| 4 | 野外活動 | 野外活動に関して次の項目について作業してください。 |
| | | (1) 班のテントを正しく張り、昼と夜、晴天と雨天とか、強風時に応じた綱の張り方、並びに支柱、ソドクロス、換気窓、扉の処理ができるようにしてください。 |
| | (2) | 次のなわ結びができるようにしてください。 ①てぐす結び ②引きとけ結び ③腰かけ結び ④張り綱結び(トートラインヒッチ) ⑤8の字結び ⑥からみ止め |

シニアスカウト課程

| No. | 項目 | 課題 |
|-----|--|--|
| 1 | 世界のスカウティング | 世界スカウト機構とその現況について、説明できるようにしてください。参考資料：「2億5千万人のスカウト」(200頁～202頁) |
| 2 | 隊運営 | 隊運営について自隊の現況と問題点を挙げ、その中の1～2について自分なりの解決策を書いてください。 |
| 3 | プログラム | (1) 自隊で「年間プログラム」を企画立案する時、どのようにしているか、その実態を図示してください。 |
| | | (2) 自隊の「隊集会」のプログラムを2～3提出してください。 |
| 4 | 野外活動 | 野外活動に関して次の項目について作業してください。 |
| | | (1) 研修所で使用した1/25,000地形図で、任意の2点間の方位角、距離読み、時間読みができるようにしてください。 |
| | | (2) 次のなわ結びができるようにしてください。 ①よろい結び ②張り綱結び(トートラインヒッチ) ③戻り止め(バックスプライス) |
| (3) | 2泊3日の移動キャンプに必要なと思われる個人装備の一覧表を作成してください。 | |

ビーバースカウト課程

| No. | 項目 | 課題 |
|-----|---|---|
| 1 | 世界のスカウティング | 世界スカウト機構とその現況について、説明できるようにしてください。参考資料：「2億5千万人のスカウト」(200頁～202頁) |
| 2 | 隊運営 | (1) 隊運営について自隊の現況と問題点を挙げ、その中の1～2について自分なりの解決策を書いてください。 |
| | | (2) 隊集会を効果的に進めて、成果をあげた事例、あるいは努力していることを箇条書きにまとめてください。 |
| 3 | プログラム | 自隊の隊集会プログラムを作成し、実施結果について、自己採点し、問題点を列挙してください。 |
| 4 | 野外活動 | 野外活動に関して次の項目について作業してください。 |
| | | (1) 班のテントを正しく張り、昼と夜、晴天と雨天とか、強風時に応じた綱の張り方、並びに支柱、ソドクロス、換気窓、扉の処理ができるようにしてください。 |
| (2) | 次のなわ結びができるようにしてください。 ①てぐす結び ②引きとけ結び ③腰かけ結び ④張り綱結び(トートラインヒッチ) | |

ボーイスカウト課程

| No. | 項目 | 課題 |
|-----|------------|---|
| 1 | 世界のスカウティング | 世界スカウト機構とその現況について、説明できるようにしてください。参考資料：「2億5千万人のスカウト」(200頁～202頁) |
| 2 | 隊運営 | (1) 「ボーイスカウト隊長ハンドブック」を読み、ボーイスカウト教育の独自の指導方法である(1)班制度と(2)進歩制度のそれぞれのねらいを書き、あなたの隊ではどのように活用しているか、現状も書いてください。 |
| | | (2) 隊運営について自隊の現況と問題点を挙げ、その中の1～2について自分なりの解決策を書いてください。 |
| 3 | プログラム | あなたの隊の本年度の年間プログラムのうち、ある月の隊集会プログラムを示し、計画並びに実施する際の配慮したことを書いてください。 |
| 4 | 野外活動 | 野外活動に関して次の項目について作業してください。 |
| | | (1) 研修所で使用した1/25,000地形図で、任意の2点間の方位角、距離読み、時間読みができるようにしてください。 |
| | | (2) 次のなわ結びができるようにしてください。 ①垣根結び ②よろい結び ③張り綱結び(トートラインヒッチ) ④てこ結び ⑤馬つなぎ ⑥戻り止め(バックスプライス) |

第3回シニア スカウト大会 日本ベンチャー'92 『未知への挑戦』

—はばたこう 琵琶湖から—

発表!



第3回シニアスカウト大会の歌
(はばたこう琵琶湖から)

作詞・作曲…川島敬弘
編曲…スカウトソング委員会

募集しておりました第三回シニアスカウト大会の歌は、選考の結果次のように決定しました。参加シニアスカウトのみなさんはもちろん、みんな覚えて声高らかに歌いましょう!

D G D A

D G Em A7 D

D G E A

1 びわこにうつつる ひえいのみねのの
2 びわこをのぞむ あいばのはらで

D G A A7 D

おおしきすがーた あおぎみーて
ぼくらはめざーす ふじのみーち

A D A D

みらいをつくるはるかなのぞみ ちかい ころに
みちへのちょうせんころにいだき けついで あらたに

G E A D D

はばたけシニア われらスカウト にっ

D A7 1. D D A7

ほんベンチャー

D G A D A

2. チャー

D

入選

第三回シニアスカウト大会の歌
(はばたこう琵琶湖から)

作詞、作曲 川島敬弘

(栃木・足利第七団ボーイ隊長)

健作

今度君と会う時は

作詞 広瀬 恵

作曲 町田俊昭

(宮崎・宮崎第一団ローパー隊長)

3NVのテーマ

作詞、作曲 羽田充宏

(滋賀・大津第二団ボーイ隊長)

奈良柳生・飛鳥 天の川・大塔昂

クローズ
アップ
活動基地

●奈良柳生基地 県内の四つめの基地で、他の基地より出足が遅れましたが、奈良地区の指揮のもと着々と準備作業を進めています。短時間により広く奈良を知ってもらうために全期間合宿、給食とし、関係諸施設、団体と調整しています。

●飛鳥基地 エリア全体が国の文化財

保護地区にあるため、野営地選定に苦慮しています。平坦部におけるプログラムの展開や、冒険性に少し欠けるところがありますが、一泊ハイクを取り入れ、課題研修を加えて日本の心のふるさと飛鳥を満喫してもらおうと、目下スタッフ会議を重ねているところで

●天の川基地 奥深い山地に基地があり交通の便が良くないが、現地視察を重ね、地元関係者とのコミュニケーションを深めています。多雨地帯の登山を行うため、安全対策は万全を期し、またキャンパーのルートともいわれる

山伏先達の全面的な協力により、本格的な体験学習となるよう頑張っています。

●大塔昂基地 主会場より遠い所の基地で、往復の輸送時間を考慮にプログラムを立案しています。秘境といっても昨今は交通の便も良くなり観光客も多いので、スカウト諸君には現代の秘境を満喫してもらおうと同時に、足を使って秘境中の秘境を発見してもらいたいと思っています。また、星座ウォッチングにより、宇宙の神秘に触れ、大自然に対する感性をより深めることを期待しています。

セーター普及キャンペーン注文書 No. _____

必ず、この注文書を送付(添付)してください。

| 部 門 別 | 品 番 | サイズ | 単 価 | 数 量 | 金 額 |
|-------------------------------|-----------|-----|--------|-----|-----|
| カブスカウト (C) | 1 1 1 8 2 | M | 4,900円 | 枚 | 円 |
| | 1 1 1 8 3 | L | | | |
| ボーイスカウト (B) | 1 2 1 8 2 | S | 5,100円 | | |
| | 1 2 1 8 3 | M | | | |
| | 1 2 1 8 4 | L | | | |
| シニアスカウト(S) | 1 4 1 8 2 | S | 5,400円 | | |
| | 1 4 1 8 3 | M | | | |
| | 1 4 1 8 4 | L | | | |
| ローバースカウト・ 指導者(男子) (R/L) | 1 6 1 8 2 | S | 5,800円 | | |
| | 1 6 1 8 3 | M | | | |
| | 1 6 1 8 4 | L | | | |

※ローバースカウト・指導者(女子)は、
ボーイスカウト、ローバースカウト・指
導者(男子)と共通。

| | | |
|---------|---|---|
| 小 計 | 枚 | 円 |
| 消費税(3%) | | 円 |
| 合 計 | | 円 |

10枚につき1枚サービスします。サービス品のご希望部門・サイズをご記入ください。

| | |
|------------|--|
| 希望 サイズ等 | |
|------------|--|

(ふりがな)
お名前 _____ 登録番号 _____

〒 _____
ご住所 _____

TEL _____

所 属 _____ 連 盟 _____ 第 _____ 団 _____ 隊

需品取扱所 _____

ご希望の品を

よりお求めやすく

これが需品部の願いです

地域の需品部を育てよう

いつも需品をご購入いただきまして、ありがとうございます。

需品販売による収益は、ボーイスカウト運動の大切な資金源となっています。このような需品の販売につ

きまして、皆様のご期待にお応えできよう努力してまいります。需品部だけの力では十分ではありません。そこで皆様に、需品ご購入の際、ご協力いただきたいお願いがあります。

各地のデパートやスポーツ用品店にある需品部は、ボーイスカウト運動の目的にご賛同いただき、通常の商業ベースではなくボランティア精神に基づき、各都道府県連盟の委託を受けて「県連盟需品部」として開

設されているものです。単なる取扱所ではなく、需品販売の協力店であることをご理解いただき、ご購入にあたってはボーイスカウトらしいマナーでおつき合ってください。

県連盟需品部にお出かけの際は、皆様から担当者へ、団や地区でのご希望や行事の予定、などの身近な情報やアドバイスをぜひご提供ください。特にデパートの担当の方には、ほんの小さな情報も需品の品揃えなどのサービスイメージにつながるはずで、コミュニケーションを密にし、地域の需品部を育てましょう。情報交換ボード（伝言板）や入団案内所の機能も十分に生かせるのではないのでしょうか。

ご注文にあたって

入隊式・上進式・表彰・進級記章授与・ハイキング・キャンプなどのプログラムを決める時に、購入すべき需品は何か、リストアップしましょう。地名章、隊旗、盾の文字入れ、オリジナル記念品などは、特注品として承っております。品物の種類やシーズンによっては、製作に四十日ほどかかる場合もあります。あらかじめ納期をご確認のうえ、お早めにご注文ください。

また店頭には、皆様が必要とされるすべての需品が、ご希望の数だけ常に在庫されているとは限りません。

週末の活動に合わせて毎週少なくとも一度は県連盟需品部から日本連盟へ注文があり、需品の定期便が届けられていますので、各団・隊では取りまとめて早めにご注文いただければ、直前になってあわてることもありません。詳しくは、店頭でおたずねください。

スカウト誌・スカウティング誌の「誌上ショッピング」をご利用される場合は、代金が先払いとなっております。所・氏名のフリガナ、登録個人番号、電話番号を必ずご記入ください。



スカウト章は 商標登録されています

各団がスカウトマークのついた記念品などを製作する場合は、使用料の納入をお願いすることが中央審議会で承認されております。詳しくは、

日本連盟総務部までお問い合わせください。オリジナル記念品の製作は、需品部にご相談ください。

あなたの理解と協力が 大きな支えに

需品販売による収益は、ボーイスカウト運動の推進に役立っています

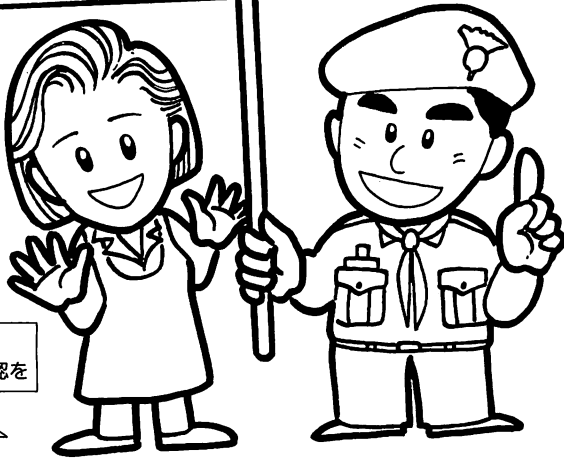

受領後は
直ちに確認を

需品の購入

アイデア・ご意見
情報提供（地区ラ
ンリーがありますよ
等）

ゆとりをもって
発注

特注品は
納期の確認を

〇〇連盟需品部
(需品販売協力店)

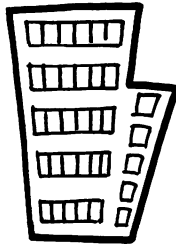
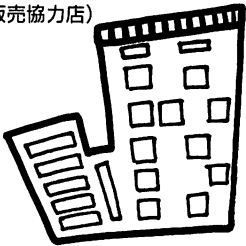

〇〇連盟
需品取扱所

最新情報
アフター
サービス

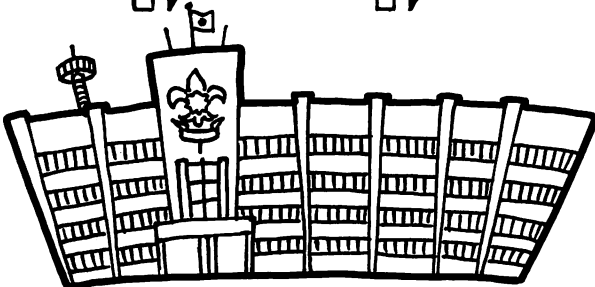

ボーイスカウト日本連盟

需品に生かそうあなたのアイデア

皆様が需品をご利用になって感じられたことを、今後の需品に生かしてください。『品質に関して』『購入方法に関して』『新しいアイデア』『苦情』など、なんでもお気づきの点をぜひ需品部へお寄せください。皆様の手で、皆様の需品をよりよい物にしていきましょ。

需品部では今年も、ボーイスカウト需品の全容を知っていただくために「需品カタログ」を作成し、二月上旬に各団・隊の連絡先宛に送付いたしましたので、ご活用ください。需品の新しい情報は、毎号のスカウト誌・スカウティング誌の「需品部ニュース」に掲載しています。

セーター普及 キャンペーン 実施中！

キャンペーン期間中（二月一日～四月二十日）に、セーターを十枚以上まとめてご注文いただくと、一枚サービスいたします。詳しくは、需品カタログと一緒に送付したチラシ、または本誌二ページの誌上ショッピングをご覧ください。この機会に、団や隊でまとめてご購入されることをお勧めいたします。



東京・台東第4回シニア隊長

井垣 光弘

ウナギの蒲焼きに舌鼓

★料理研究会で蒲焼きに挑戦！

ウチの隊では毎年、年間プログラムの一つに料理研究会を取り入れてい

ます。スカウトたちは時間をかけて料理に取り組みます。これで移動キャンプでは時間的になかなか経験できないメニューにも挑戦ができるわけです。

これまでも手作りソーセージや鶏料理、ブイヤベース、パエリアなどの調理をやってきました。

この間はウナギの蒲焼きにチャレンジ！というのも「家がウナギ屋」というスカウト浅賀克博君が進してきたからなのです。このスカウトのお父さんから事前に指導を受けることができました。

初めて挑戦した蒲焼き。今日はウナギのさばき方と私たちの奮戦の模様をお伝えします。

昔の人も認める？

『ウナギとスタミナ』

「スタミナ抜群」——ウナギのイメージといえば、やはりこれでしょうか。

ところで、そう思っているのは私たちだけではないようです。

例えば『万葉集』にはこんな歌があります。

石磨呂にわれ物申す夏瘦に

良しという物を鰻とり召せ

大伴家持

昔の人も認めたウナギのパワー。近づく3NVの足音がはつきりと聞こえてきます。スタミナつけ

て今年の夏もがんばってください。

★まな板は大きめのものを。

まず、調理に必要なものを用意します。

○まな板（大きめのものを）

○包丁

包丁は出刃包丁でいいでしょう。ちなみに本職の板前さんは「ウ

ナギ包丁」という特別な包丁を使っています。

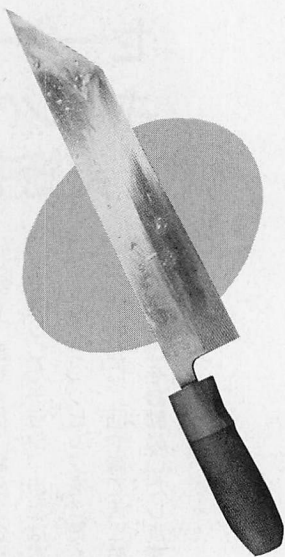

これが「ウナギ包丁」

○釘・金つち

○手ぬぐい（新聞紙）

○長串

○炭

○レンガまたはブロック

……その他、炊具、ウナギのタレ

ウナギ料理は奥が深い

置く

①ウナギの背を手前にして右側に頭がくるように、まな板の上に置きます。

☆私たちが実際にやってみると、想像以上にウナギがすべりました。板前さんなら素手で簡単にさげますか。手ぬぐいや新聞紙を巻いてつかむといいでしょう。

②胸ビレの手前に包丁を入れ、ウナギの動きを止めます。(図1)

打つ

①ウナギのような長い魚をおろすときは目抜きをします。魚をしっかり固定するためです。首の手前に釘を打ち、まな板に固定します。

本職の板前さんは「目打ち」というものを使います。釘で代用できません。

図1

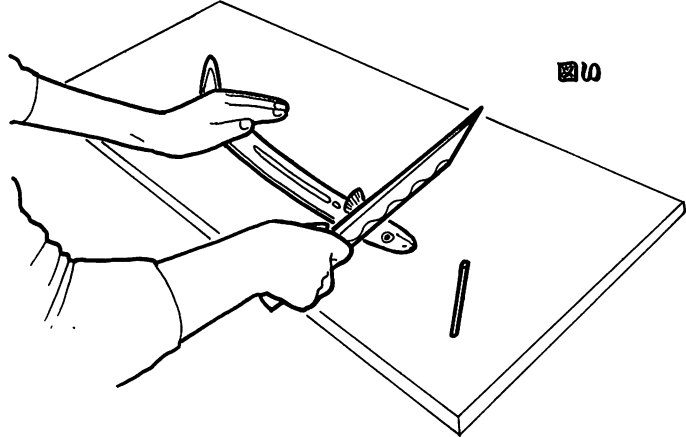

☆まな板の上でウナギが動き回ることがあります。板前さんなら二人でさばいていけますが、初めて取り組むといつた人は二人でやった方がいいでしょう。一人がしっかりとウナギを押さえていないとなかなかうまくいきません。

開く

①頭のつけ根に包丁を入れ、中骨に沿ってウナギの背中を頭から尾に向かって切っていきます(図2、3)。尾まで切ってから開きます。これ、関東風。

それでは関西風は？
お腹の方を切って開くのが関西風です。

☆やはり本職の板前さんのようにはなかなか……。ウナギを切るときも上から押さえていないとまっすぐに切れず、身がクチャクチャになってしまいました。また、まな板が小さいと最後までうまく切れません。

図3



図2



胸ビレの手前(柔らかい部分)に目打ちを打つ。人間でいえばホッペタの辺り。

取る

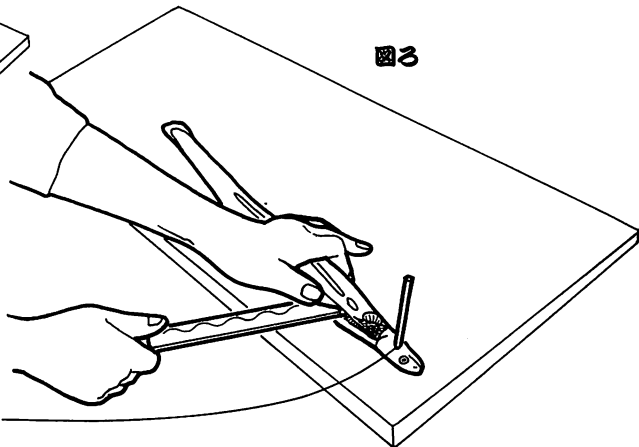
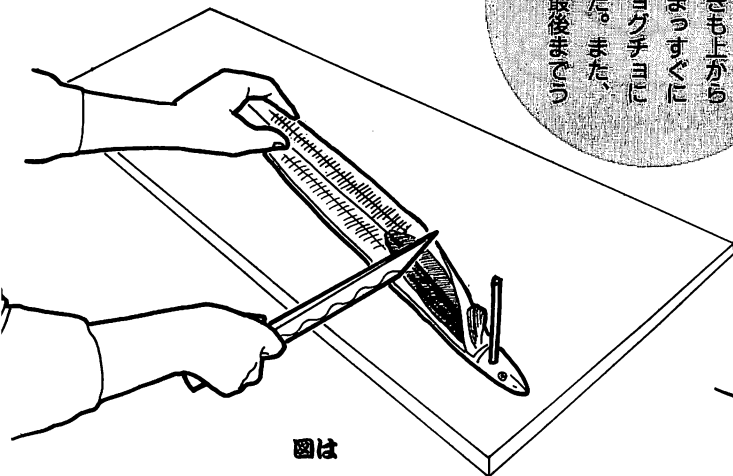
①ワタを取ります (図に)。

☆ウナギのキモを切ったり、つぶしてしまうとウナギ全体が苦くなってしまう。キモはとっておいて、キモ焼きなどにするといいでしょう。

キモ焼き

キモを串にさし、タレをつけて焼きます。

ウナギ料理の王様は「蒲焼き」ですが、他の味わい方も試してみたいは？

- ②中骨を取ります (図ほ)。包丁を寝かせて尾の方に滑らせれば骨は簡単に取れます。
- ③頭を取ります。
- ④小骨を取って…… (図へ)
- ⑤尾を切り、背ビレを取ります (図と)。

図に

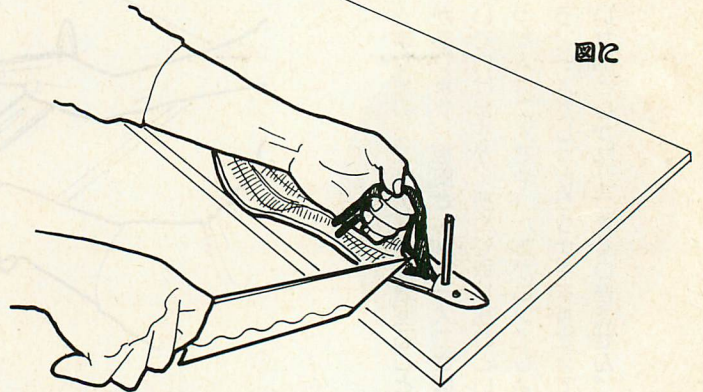

図ほ

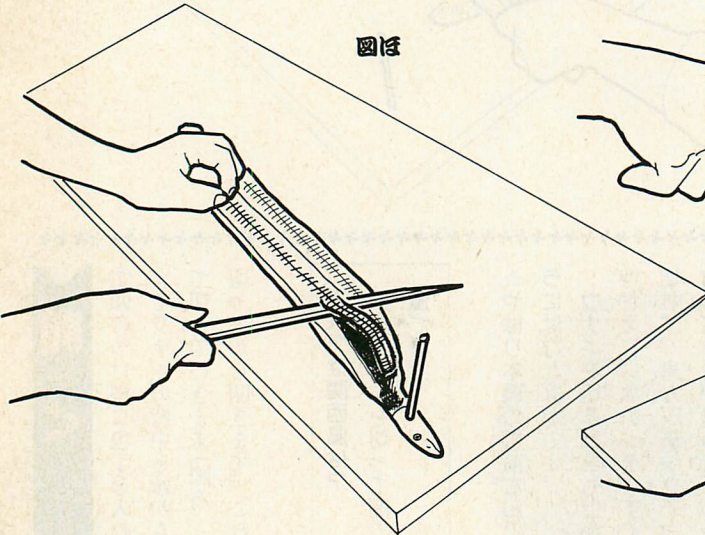

図へ

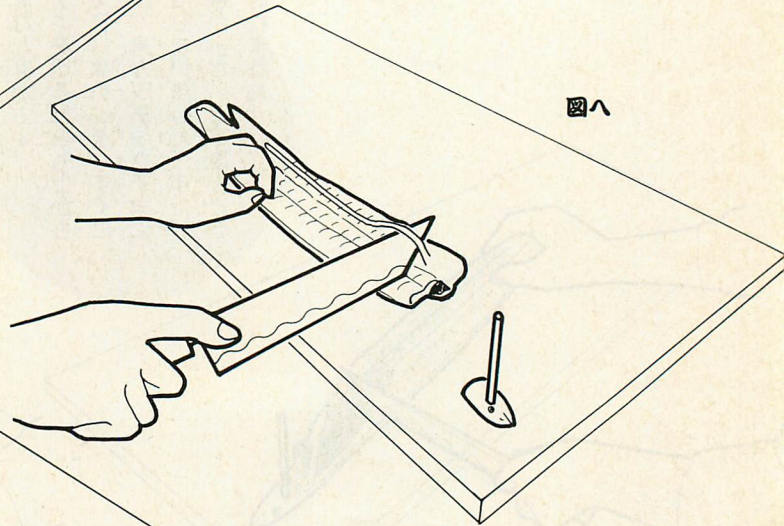

図と

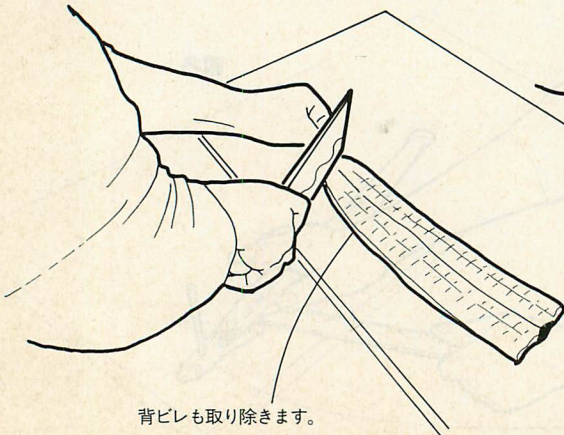

背ビレも取り除きます。

焼く

- ①ウナギの身を長串に刺します。
- ②まず素焼き（タレをつけずに焼く）をしてから蒸します。その後、タレをつけて三回くらい焼きます。

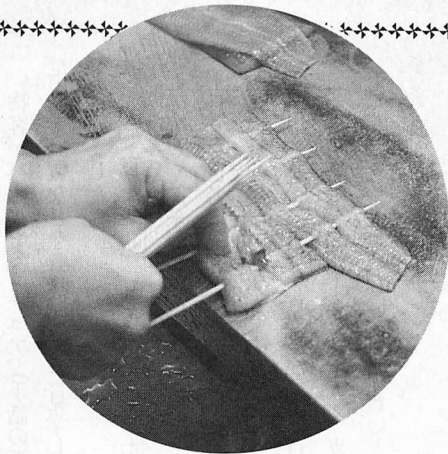

関西風の焼き方

素焼きをした後、蒸さずにそのままタレをつけての焼きに入ります。

☆今回は蒸さず、そのままタレをつけて焼きました。実はよく焼きすぎ、両面真っ黒になってしまったのですが。

味わろ

- ①自分たちの手で料理したものが目の前に。後はじっくり味わってください。

☆こげた蒲焼きの両面を削り取って、みんなで試食してみました。身が厚く、とてもおいしかったです。

汗だくになりながらウナギに挑むシニア。



★この次はウナ重を！

初めての試みだったため、開くときに身がぐちゃぐちゃになってしまったり、串が短かすぎたり、真っ黒に焦がしてしまったり……。

今回は量の関係もあって試食ぐらいしかできなかったのですが、次回はウナ重にも挑戦してみようと思います。

投稿待ってます！

このコーナーはボーイスカウト活動の中で使われたテクニックを紹介するものです。「こんな楽しいことしました」という皆さん、ドン！お便りください。

協力／「うなぎ さんしよ」のご主人
浅賀博厚さん（台東第四団の調理指導もされました。文中に出てくるスカウトのお父さんです）
「うなぎ さんしよ」（出前専門店）（東京都台東区西浅草二丁目五十一番）
03-3843-0344



活動紹介

初めて開いた

スカウト活動展

東京・小金井市スカウト協議会

協議会で何かPRに役立つことを、と「小金井地区ボーイスカウト・ガールスカウト活動展」が、一月十六日から二十日まで東京・小金井市にある長崎屋小金井店で開かれ、たくさんのお客様がパネルやミニチュア(手話の)指文字一覧などを興味深そうに見学して行きました。

展示会場は、同店エスカレーター付近の明るく往來の多い恵まれた場所。平日でも百名以上、土・日曜日はその四倍以上の見学者があり、合計では予想をはるかに越えて、見学者約千六百名、入団希望者約四十名(ボーイ、ガール合わせた人数)という大賑わいとなりました。

まほうの国(魔法の国)JUN

小金井地区は、今回初めてスカウト展を開催することを試みました。小金井市教育委員会の後援も得ることができ、会場となる長崎屋に相談を持ちか

けたところ「スーパーが地域に協力するのは当たり前のこと(同店小川和彦次長談)」と、快く無償で会場を提供してくれることになりました。

それからは開催に向けて、展示するパネル類や入団案内パンフレットをそろえ、別表のようなアンケートなども準備しました。地域の新聞に開催の案内も掲載してもらい、また、百枚作った手作りのポスターを市の掲示板などに貼ってスカウト展開催のアピールもしました。

新しいネットワークが生まれる

こうした努力の成果で、会場は連日たくさん見学者が、その場で入団を決める方も多数いらっしゃいました。賑やかな展示会場で、ガールスカウト東京一五三団委員長の本川嘉美さんは「少しでもPRをしたいと思い、手探りでやってきました。準備を始めると、写真を安価で引き伸ばしてくれる方がいらつしやる、というように思わぬネットワークが見つかってきます。そういった方々や今回お借りできた会場のように、理解のあるところを見つけバックアップしてもらおうと、開催しやすいと思います。回を重ねてゆける

と良いですね」と、次回への意欲を覗かせて、感想を聞かせてくれました。心配していた費用は多方面にわたる

協力のお陰で、全て合わせて七万円弱。これだけのお金で、多くの方々にスカウティングをPRでき、理解を深めて

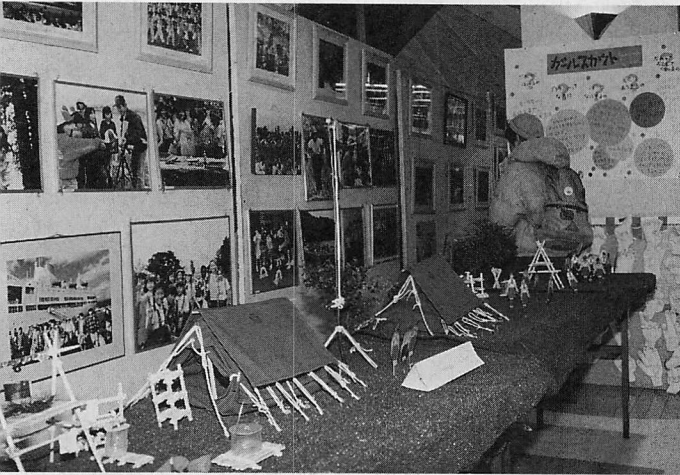

催し物ご案内

小金井地区

ボーイスカウト ガールスカウト 活動展

1月16日(木)~1月20日(月)
最終日は4時迄

2Fプラザ

主催・小金井市スカウト協議会
後援・小金井市教育委員会

長崎屋

← ガールスカウトの手作りのミニキャンプサイトは、子どもたちに大人気。 ↑ 店内に貼られたポスター

← 活動を分かりやすく伝えるパネルの数々。

アンケート記入者の一〇五名のうちの約七割は女性で、年齢は三十歳代が最も多く、全体の約四割を占めています。「親では体験させられないことをさせてやれるのが良いと思う」など九割がスカウト活動に関心が「ある」と答えているものの、「いろいろ体験していることが多くびっくりした」、「年齢別になっていることを知らなかった」など、まだまだPRすることがありそうですね。

「スカウト展」アンケート

1992年(平成4年)1月
小金井市スカウト協議会

明けましておめでとうございます。小金井市スカウト協議会による「スカウト活動展」に御来場くださりまして、ありがとうございます。皆様方の御意見・御感想等を参考のうえ、今後の活動を進めてまいりたいと思いますので、アンケートに御協力をお願い申し上げます。

※あてはまるものに○を付けてください。

- (1) 記入者
 ① 男・女 ② 10代・20代・30代・40代・50代・60代以上
 ③ 市内在住者 市外在住者
 (2) 記入日 16日(休)・17日(金)・18日(土)・19日(日)・20日(月)

※ (1)~(3)はあてはまるものに○を、(4)~(5)は言葉でお答えください。

- (1) この「スカウト活動展」を何で知りましたか?
 ア. 市報 イ. ポスター ウ. 小金井新聞 エ. その他の新聞 オ. 知人から聞く
 カ. 長崎屋に買い物に来て キ. その他()

- (2) スカウト活動に参加したことがありますか。
 ア. ない
 イ. ある(「ある」と答えた方は、次のあてはまるものに○を付けてください)
 ① ボイスカウト関係
 ア. ビーバー(小学1年~2年) イ. カブ(小学3年~5年)
 ウ. ボーイ(小学6年~中学3年) エ. シニア(高校生年代)
 オ. ローバー(大学生年代) カ. 指導者(21才以上の成人)
 ② ガールスカウト関係
 ア. ブラウニー(小学1年~3年) イ. ジュニア(小学4年~6年)
 ウ. シニア(中学1年~3年) エ. レンジャー(高校生年代)
 オ. リーダー(18才以上)
 ③ その他()

- (3) ボイスカウト・ガールスカウトに関心がありますか。
 ア. ある イ. ない

- (4) スカウト展をごらんになったの御感想をお聞かせください。

.....

- (5) お子さまをボイスカウト・ガールスカウトに入れてみたいと思われる方は、下記事項をご記入ください。後日、改めてご案内申し上げます。

| | | |
|-------|------|-------|
| 住所 | 電話番号 | |
| 保護者氏名 | 児童氏名 | 年齢 才 |

※ありがとうございました。どうぞ、ごゆっくりごらんください。

もらえるのならば決して高くはないでしょう。
 株式会社長崎屋は、全国に約一〇〇の店舗を持つ全国チェーンのスーパーマーケット。みなさんの地域でも、ぜひ開催を試みてはいかがでしょうか?

(本誌取材)

実修所の 仲間と再会

長崎・長崎第三団ビーバー隊
 花田 美康

昨年十一月二十三日・二十四日、懐かしい人たちにまた会えました。ウッド

バッジ実修所カブスカウト課程第八十二期の同窓会を開いたのです。

開催地は広島・岩国市——岩国第一団の浅野知也氏と広谷隆子氏のご厚意によるものです。お二人とも実修所の同窓生です。

その日は遠く東京、大阪、静岡、三重、熊本、長崎から十四名が駆けつけ

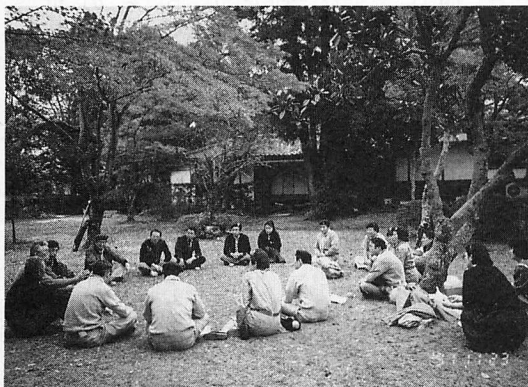

和やかながらも真剣な話しあい。各地の情報が熱く語られる。



ビーバーと一緒に活動をしながら、指導者として新たな発見を。

旧交を温めました。草野吉寛所長をはじめ、当時お世話になった実修所スタッフの皆さんを囲んで研修を。研修は岩国第一団のビーバーに協力してもらいました。私たちがビーバー

隊集会の指導を分担して受け持ち、スカウトと実際に活動してみたのです。そうこうしている内に、岩国第一団のカブたちも加わってきました。指導者にとってもスカウトにとっても実りの多い活動でした。

また、同窓会では情報交換も盛んに行われました。「私のところでは、このようなことを……」とお互いの経験と反省を語り合います。各地からの情報を耳にできること、これが同窓会で得た一つの成果です。

最後にお便りをご紹介します。研修のとき一緒にスカウト活動を楽しんだビーバーの子からいただいたものです。

11がつ23にちは、とおいところから、いわくにまで、きてくださってありがとうございます。いまままでのビーバーで、できなかつたことが、このひできました。おんぶしてもらってのゲーム、2とうになつて、うれしかった。ポールうばいは、ざんねんだつた。こんどはがんばります。たいちようさんも、かぜをひかないようにね。ぼくもいわくにのビーバーでがんばります。

さようなら。

いわくに だい1だん
むかい みつひさ

東京・新宿の街を元気に行進。大勢の人が見守ってくれた。



マーチングバンド の中を！

東京・新宿地区広報委員会委員長

青木 幸太郎

平成四年一月十二日、第二十回新宿区青少年団体新春祝賀パレードが開催され、二千五百名を数える参加者の力で大成功に終わりました。

新春の朝日に輝く新宿都庁舎。その足元に広がる都民広場に、ボーイスカウト新宿地区、ガールスカウト新宿支部を中心に、子ども会連合会、リトルリーグ、少年消防団、交通少年団など、たくさん子どもたちが集いました。オープンングセレモニーの後、いよ

いよ出発！ マーチングバンドの音が大きくこだまする中、子どもたちの力強い足音が鳴り響くと、沿道を埋めつくした人々から歓声と拍手で迎えられました。

パレード終了後は、大きなお菓子袋をお年玉にもらって、参加した子どもたちは大喜び。

このパレードは昭和二十二年一月、戦後の混乱期の中で、ボーイスカウト東京連盟がGHQ総司令官マッカーサー元帥の許可をもらって銀座通りをパレードしたのが始まりです。

その後、新宿地区が東京連盟から伝統と歴史を引き継ぎ、さらに多くの青少年団体に参加を呼びかけてきました。今年で早くも二十五回目。新宿区役所の温かい支援の下に、参加団体も年々増え、新春の新宿では名物の一つとなりました。

ラジオスカウティ ングイン 浜松

日本ボーイスカウト
アマチュア無線クラブ

日本ボーイスカウトアマチュア無線クラブ会員のミーティングを平成四年一月十八・十九日にかけて、静岡県浜松で開きました。関東・東海・関西エ

リアの会員十五名が参加しました。一日目。自己紹介に続き、ラジオスカウティングの年間行事、クラブの定款変更、アワードの発行などについて話し合いました。

二日目は、砂丘で有名な中田島砂丘、浜松まつり会館、ボーイスカウトに縁のある乃木希典大将の記念碑を見学。その後、会員の井ノ口泰三さんが運営されている特別養護老人ホームを訪問しました。昼食は名物のウナギをたべながら会食。その他、井伊谷宮、龍潭寺の庭園を訪れ、浜名湖を一周しました。

気の置けない仲間が集まり、同じ楽しみにして語り合う——そんな二日間でした。



乃木大将の碑を背に。

ローバー通信

夢人

ROCKWATER JOURNAL 僕たちのJOURNALING

佐藤 恭彦

ええせん。

でも、自分のやりたいことは何でもできます。そして、やりとげた後の充実感がたまらないのです。なかでも単独ハイクはおもしろい。

「いつでも誰かと一緒になければ何もできないなんて男として情けないじゃないか」

そんなことが頭をかすめる度、ザック

クをかついで徒歩旅行へ。あるいはカヌーで川の旅へ。

活動の場となる大自然、その範囲は限りがありません。そう、身の周りから海外まで。テント、寝袋、食料そして本をザックに入れて自分の行きたいところへ行くのです。

いつも野宿ばかりなので、やたらと辛い旅になります。特に雨や冬の夜は。

だけど辛く困難が多いほど、終わった後の充実感は大きくなるし、勇気と自信を与えてくれます。

また、今までのスカウト経験で習得してきた野外技術をより向上させるチャンスでもあります。

BIPは『ローバーリング ツウサクセス』の中で「君が望むならば、君はハイキングを一人の騎士の武者修業にすることができると言っています。」

自分をスカウトとして、男として仕上げをする最適の活動だと思っています。一人ではローバー活動ができないという人も多いですが、やりようによつてはローバー活動は無限に広がっていくものです。僕の活動は六十が個人活動です。

一人ひとりの「ローバー」に対する情熱が活動を活発にしていけるものと信じています。

(静岡・三島第五団)

★このページへの投稿先

〒1-8-1 東京都三鷹市大沢4-

11-10 ボーイスカウト日本連盟事務局「ローバー通信」係

「こんなコーナーをつくってほしい」なんて声もドンドン待っています。

ローバー——それは男らしい男になる場所。

これを僕は活動の方針にしています。そして、何より自慢できるのは、「いつでも、どこでも活動できる」ことです。

活動は大きく「個人の活動」と「集団の活動」とに分けられます。そのほとんどがハードな野外活動です。野や川はもちろんのこと、無人島、洞窟の中でも活動を展開しています。今日は「自分にとっての個人活動」について述べてみたいと思います。

企画から実施まで、すべて一人で行い、自分のペースで進行。成功するもしないも自分の責任です。文句は言

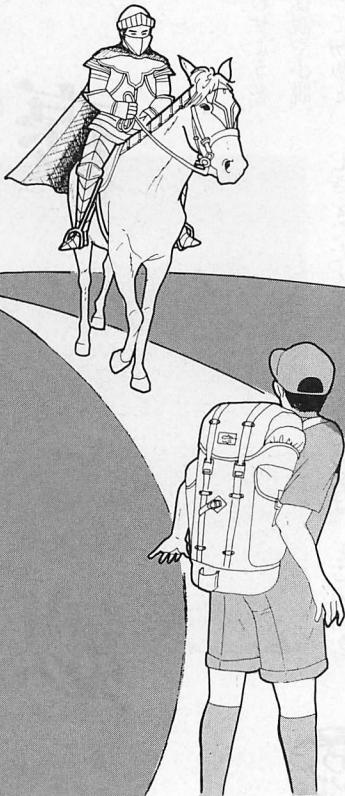

褒ほう

姒じ

笑わぬお姫さまやお妃を、何とか笑わせようと腐心する国王の父親、夫の姿を描いた伝説や小説童話は数多いが、この褒姒の伝説をもって初めてするのはなからうか。中国の歴史は周王朝が成立して十代の厲王の前八四一年から年代がはっきりするといわれている。それから二代後の前七八二年に幽王が即位する。彼は国を統治する能力もなく、魚色にふけり生活は贅沢を極めた。翌年に首都を中心に大地震が起こる。あまりの大きさに国民は驚き、王は予言者に伺いをたてた。

予言者の伯陽甫は陰陽五行の原理に従って、地震の意味を占った。「元来、天地の運行は大きく乱れぬものである。にもかかわらず、こう大きく揺れ動くのは、上に立つ者の乱れが天地の気である陰陽を乱しているからで、十年を待たずして気は大いに乱れ、水源はふさがれ、川は渴き土は潤わず、国は滅びるであろう」この予言的中して日照り続きで川は涸れ、山は崩れ落ちた。だが幽王は態度を改めないばかりか、豪華な生活を誇らしげに振舞うのだった。

そんなとき、王は後宮に仕える一人の美女を見そめる。悲しげで、表情にとぼしく、不思議な美

しさをたたえていた。「そなたの名は。どこの国から参った」「名は褒姒と申します。褒の国から参りました」と、かぼそく答える。褒の国の姒という姓の者という意味で、この時代の女性は、姓の前に出身国をつけるならわしだったのである。王はこの日から側にはべらせて寵愛した。

褒姒は奴隸として育てられ、褒が周王朝に過ちを犯したときのつぐないとして、王室に献上されたのである。幽王は日がたつにつれ、この女が奇妙な癖の持ち主であることに気づく。決して笑わないのだ。いや、笑顔すら見せない。王は彼女の笑顔を見たまに手を尽くした。美しい着物、贅沢な料理やばか騒ぎに湯水のように金をつかった。

やがて褒姒は男子を生む、名は伯服という。幽王の正妃は名を申といい侯に列せられる高貴の出身で、すでに皇太子宜臼をもうけていた。王は愛する褒姒の笑う顔を見たまに、正妃申と宜臼を廃し、褒姒を正妃に伯服を後継者の皇太子にした。それでも彼女はニコリともしない。

宜臼には王の後継者たる資質にふさわしい逸話



がある。ある日、幽王は少年だった宜臼を宮園へ遊びに連れだし、虎を飼っている檻の前になると胆だめしに、宜臼にむかって虎を放った。一瞬驚いたものの勇敢な彼は、両足をふんばり虎を見上げて吠えた。虎の飼育係が日ごろそうしているのを見ていたのだ。睨みあいしばらく続き、飛びかからんばかりに牙をむいていた虎も、彼の気迫に負けて檻へ戻っていった。

側近たちは幽王の無能さを嘆く一方で、優秀な

後継者に恵まれたことを喜んだ。その後継者の母子を、褒姒の笑顔を見たいばかりに廃した王に対して非難は集中するが、彼は一向に平気で、生活はますます豪奢を極め、宮廷のバカ騒ぎは日夜続いた。忠臣の諫言は聞きいれず遠ざけ、ゴマスリの甘言だけを聞きいれて、これらを側近に抜擢した。心ある列侯は亡びゆく周王朝を、見守るだけの現状を悲しんだ。

褒姒の怪しげな出現に疑問をもった伯陽甫は、王朝の歴史をつぶさに調べてみた。千年以上昔の夏の時代に雄雌の竜が天から王宮に降りたち、「自分たちは褒国の先の王と妃である」というや、庭で交尾を始めた。この不吉な出来事に宮殿は大騒ぎとなり、どう処理したものか予言者に占わせたとこ「精液を頂戴して箱にしまっておけば吉」という卦がでた。王は精液をうやうやしく頂戴して、丁重に箱に納め懸命に祈った。やがて竜は天に昇っていった。

箱は千年以上も王宮の奥深くしまわれて、厲王の時代になった。好奇心の強い王はこの箱を開けた。すると精液はぬらぬらと噴きだし、部屋から庭へと止めどなく流れます。王は後宮の女たちを呼びだし、まじないの呪文を叫ばせた。すると泡だつ液はすると縮まっていき、一匹の黒い井守と化し五歳ほどの幼女にぶつかって、体内に姿を消した。幼女は年ごろになると男に接することなく妊娠して、女の子を生みおとした。子は不祥を招くとして目につかぬところに捨てられた。この子は物売りの夫婦に拾われて、褒の国に流れていたたのである。この事実を知った伯陽甫は「禍いはすでに始まっている。私ごとき止めよう

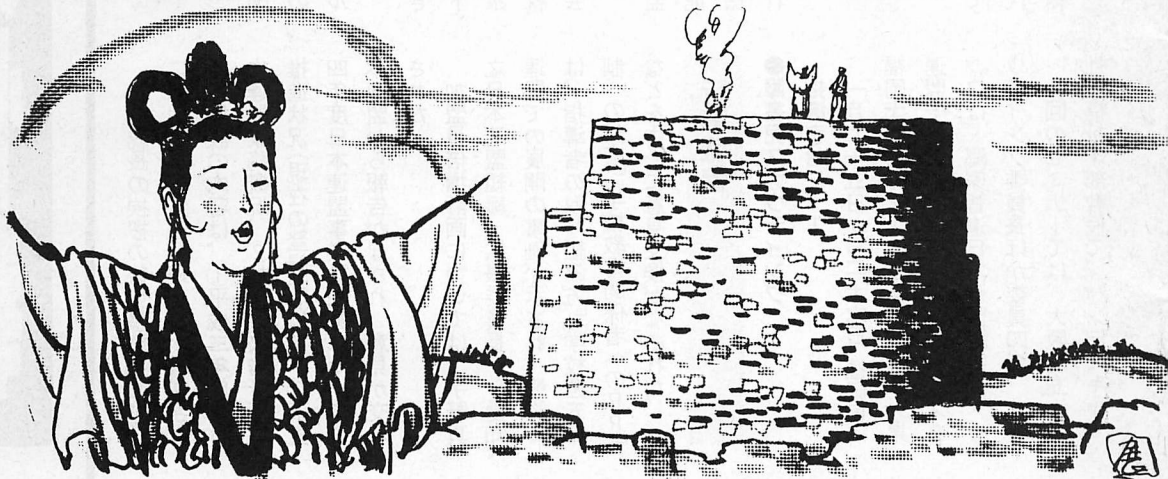

文／太田信行 絵／伊藤展安

もない。周は滅びるであろう」と嘆くのがあった。決して笑わない褒姒をつれて、王はある晴れた日に烽火台上上がった。首都をとりまく山並みは緑を失い、涸れはてた川に水はなく、活力を失った国土が果てしなく続いている。王はこれなら褒姒も笑うかもしれぬと思い、烽火をあげ太鼓を鳴らすよう命じた。

無人の野と思われた大地から、山並みの陰から武装した人馬がぞくぞくと駆けつけてくる。無能の王とはいえ国家の一大事である。諸侯は軍勢を引きつれて王宮広場に集まり、王の指揮を待つ。何の下知も出さない王の前で右往左往する軍勢の様子を見た褒姒の顔にみるみる生氣がよみがえると、突然大きな声で笑い始めた。こんなに楽しいことがあっただろうか。こんなおかしいことが、こんな嬉しいことがと思うと、止めどなく笑いがこみあげてくる。「とうとう褒姒が笑った」王は心の中で喝采した。

事の次第を聞かされた諸侯は、やり場のない怒りをいだいてそれぞれの方角に散っていく。すっかり味をしめた幽王と褒姒は二度、三度と太鼓を打ち鳴らし、烽火をあげた。そのたびに駆けつける兵士も少なくなり、全く姿を見せなくなってしまう。やがて褒姒も笑いをひそめて元の笑わらぬ女になってしまった。

申妃の父申侯が兵をあげ、首都に攻めのぼつてくる。幽王は烽火をあげたが一人の兵士も集まらず、子の伯服と共に殺され、褒姒は捕虜となった。申侯は子の宜臼を王位につけた。周王朝は弱体をさらけだしながらも辛うじて存続したが權威は失墜し、これ以後を東周と呼ぶ。

日連情報

加盟員の皆様へ

渡邊昭総長の卒寿を祝つ会

渡邊昭日本連盟総長が卒寿(九十歳)を迎えられたことをお祝いして、全国のスカウト関係者有志によるお祝いの会が一月十七日、赤坂プリンスホテルで行われました。

井深大日本連盟理事長の挨拶に続き、櫻内義雄衆議院議長(ボーイスカウト振興国会議員連盟名誉会長)、原田憲衆議院議員(同国会議員連盟会長)の祝辞・挨拶があり、廣瀬文一中央審議会議長から記念品が贈呈されました。

また席上、渡邊総長に「カナダ連盟シルバーフォックス章」「韓国連盟無窮花金章」「アジア太平洋地域スカウト機構感謝盾」「秋田連盟記念額」が贈られました。(関連記事本誌四六)

会議報告

●全国理事長懇談会

一月十七日、東京・国立教育会館で開催。三十七県連盟の理事長および代理者が出席。日本連盟からは渡邊昭総長ほか役員八名が出席した。

渡邊総長の挨拶の後、懇談会の座長に赤城良一福島連盟理事長が選任された。懇談の内容は、①平成三年度の日本連盟業務概況、②加盟員倍増計画の推進状況(現在の登録状況等)、③平成四年度日本連盟事業計画案について日本連盟から報告がなされ、意見が交わされた。

加盟員倍増計画については、宇野真之日本連盟組織・拡張委員長から愛知連盟での展開の事例が示され、懇談では、「指導者の取り組み方」「学校週五日制への対応」「学校教育関係者へのPR」などを中心に意見交換がなされた。

行事報告

●障害児スカウティング指導者セミナー

一月二十五日から二十六日、福岡県・福岡大学セミナーハウスで開催。九県連盟十二団、二十一名が参加。スタッフは、郷家智道日本連盟障害児スカウティング委員長ほか委員四名。今回のセミナーでは、大阪府立大学社会福祉学部教授で、「ハンディキャッ

プオリエンテーリング」の編者として知られる安藤忠氏を講師に招き、「国連・障害者の十年―最終年を迎えるに当たって―」をテーマに基調講演が開かれた。

また、セミナーの中心である分科会では、「隊活動の進め方」および「障害児スカウトの社会参加」に焦点を絞り、活発な討議が行われた。特に、高齢化する障害児スカウト(ローバー)の進路保障については熱の入った話し合いが続けられ、障害児スカウトの自立に結びつくプログラム作りへの一層の研究・努力を確認し合った。

●進歩に関する研究会

一月二十五日から二十六日、東京・日本連盟ボーイスカウト会館で開催。三十八県連盟から三十九名の進歩委員長(代理、参席を含む)が参加。スタッフは、犬飼康元日本連盟プログラム委員長ほか委員十二名。研究会では、①プログラム委員会からの報告、②県連盟進歩委員会の活動状況(班別討議)、③長野・東京・沖縄の三県連盟の事例発表、④スカウトの



進級促進のための進歩委員長の役割班別討議)、⑤班別討議のまとめ(全体会議)を行い、活発な意見や情報の交換が行われた。

国際(海外派遣報告)

●平成三年度スカウト特別海外派遣
 昨年の十一月六日から三十日まで、愛知連盟名古屋第百十八団ローバー隊の岡地俊幸君を、シンガポール・マレーシア・台湾・香港に派遣。「夢のスカウトイングアジアに求め」をプロジェクトのテーマとして各国を訪問した。

●第十三回アジア太平洋地域(第十六回オーストラリア)ジャンボリー派遣
 昨年十二月二十六日から今年一月十五日まで、オーストラリア・メルボルン市郊外バララットで開催された大会に、スカウト四十名、指導者四名を派遣。派遣団長は久我誠之氏(奈良県連盟北葛城第七団ビーバー隊長)。

●平成四年度日本連盟重点目標

平成元年度に始まった「加盟員倍増五か年計画」は、平成四年度で四年目を迎えます。

これまでの三年間、加盟員の減少傾向は残念ながら続いていますが、「ビーバースカウト隊発隊の促進」や「指導者養成体系の改定」「プログラムの見直し」「スカウトクラブの設立」といったことから運動の活性化が図られてきました。

その結果、今年一月末現在、福井・長野・愛知・奈良・長崎の五県連盟の加盟員数は、倍増計画の基準としている平成元年度の加盟員数を上回っており、地道な努力の成果が徐々に顕れてきています。

倍増計画は、加盟員の増加と同時に、スカウト活動の内容の充実をも意味しています。四月から始まる平成四年度も、新しい仲間が増え、実りある活動ができるよう、重点目標をめざし加盟員全員で頑張ります。

平成四年度の日本連盟の重点目標は、倍増計画の一層の拡充を図るため、今年度に引き続き次のとおり昨年の十二月中央審議会で審議されました。

「ちかい」と「おきて」の實踐に勵む

- 一、すべての団にビーバースカウト隊を設置する。
- 二、指導者の資質の向上を図る。
- 三、みんなで二級スカウトを育てる。
- 四、スカウトクラブの設立を促進する。

(一)の重点目標は、平成四年度日本連盟事業計画案のもので、今年五月の全国会議および理事会での承認が必要となります。平成四年度が始まるにあたり事前に掲載しましたが、全国会議および理事会で修正・変更等があった場合は、確定したものを再度掲載します。

アマチュアBBS社団局調べのお願い

スカウト関係で開局している社団局を調べておりますので、ハガキにてご連絡ください。

- ①名称
- ②コールサイン
- ③代表者(氏名、コールサイン)
- ④連絡先
- ⑤運用周波数

送り先は、〒108 東京都三鷹市大沢4-11-10(財)ボーイスカウト日本連盟内 日本ボーイスカウトアマチュア無線クラブまでお願いします。

尾瀬七入山荘

〒967-05
 福島県南会津郡
 檜枝岐村 七入

TEL 0241-751-2434
 FAX 0241-751-2434

大自然と一体になるキャンプを…

キャンプ案内
 キャンプ場は当山荘の裏にあり原生林の豊かな自然のなかでボーイ隊に最適です。カブ隊ビーバー隊には川遊びのできる川原が当山荘の下にあります。イワナのつかみどりやキャンプファイア、バーベキュー大会などもできます。

宿泊周辺の案内
 当山荘の宿泊人員は50名です。カブ・ビーバースカウトの貸切もできます。お気軽にお申し込み下さい。当山荘は尾瀬の入山口になっており気軽に登山ができます。お申し込みお待ちしております。

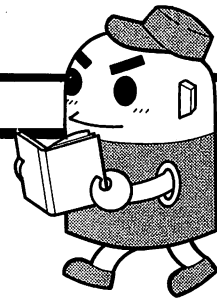

資料
センター

新 着 図 書

| 書名・副書名・副題 | 著者・編者・訳者 | 出版社/叢書 | 出版年 |
|--------------------------------|---------------------|----------------|------|
| 子供のための綿づくり教室 いま、学校で、保育園で、家庭で | 日比 暉 | 合同出版 | 昭和60 |
| 包み結びの歳時記 | 額田 巖 | 福武書店 | 平成3 |
| ナイフと斧の使い方 父が子に教えるフィールド技術 | ローリー・イネステラー | クロスロード | 平成3 |
| 学校外教育論 補訂版 | 田中 治彦 | 学陽書房 | 平成3 |
| 学校五日制読本 | 海老原 治 | エイデル研究所 | 平成3 |
| 子どもたちの大英帝国 世紀末、フリーガン登場 | 井野瀬 久美恵 | 中央公論社/中公新書1057 | 平成4 |
| 雑学 宇宙の謎と不思議 太陽系・銀河系・米ソ宇宙開発・宇宙人 | 平川 陽一 | 日東書院 | 平成2 |
| 不思議な科学実験室〈宇宙編〉 | J.P.ヴァンクリーブ/戸澤 加江子訳 | HBJ出版局 | 平成3 |
| ADA (障害をもつアメリカ人法)の衝撃 | 八代 英太/富安 芳和 | 学苑社 | 平成3 |

次の方々からご寄贈いただきました。
ありがとうございました。

○田中 幸男氏 (東京)

- 「三年生のゲーム・歌遊び・身体表現」
 - 「四年生のゲーム・歌遊び・身体表現」
 - 「五年生のゲーム・歌遊び・身体表現」
- 以上3冊 小学館 昭和57
- 「神奈川県につたわる子どもの遊び」
神奈川県小学校体育研究会 光文書院 昭和61
- 「遊び・ゲーム百科」 あゆみ出版 昭和62
- 「子どもと教育」 あゆみ出版 平成3
- 「小学校学級経営」 明治図書 平成3
- [日の丸関係] [消えゆく言葉 日本再考]
産経新聞掲載

○山田 奈良雄氏 (兵庫)

「私の随感」120号～125号 (平3、2～12)

○茨城・境1

「発団30周年記念誌」 平成3

○東京・東村山1

「わかたけ 発足40周年記念誌」 平成3

○東京・練馬7

「25周年 道しるべ」 平成3

○東京・杉並3

「いやさか 発団30周年記念誌」 平成3

○宮城・仙台地区

- ビデオテープ 3巻
- 「第7回ウィンターキャンプ (1989)」
- 「第8回ウィンターキャンプ (1990)」
- 「第9回ウィンターキャンプ (1991)」

この一冊

「ワールド・スタディーズ
学びかた・教えかたハンドブック」
サイモン・フィッシャー&ディヴィ
ッド・ヒックス著
国際理解教育・資料情報センター
編訳
めこん 平成3 ¥2,575
まえがきより
子どもたちが広い世界に目を向け、自分と世界との関係を考えるための授業案を、80以上おさめてあります。授業案はどれも基礎的な理解力・表現力を高め、他人に摂する時の基本を身につけられるようになっていきます。しかも、とても楽しいものばかりです。

スカウト活動においても、「私たちの生活の中にある、世界各国の風俗や考え方、品物などの影響を受けているものを見つけてみる」という国際理解のためのプログラムをつくってみたいにかかてしょうか!!

●この新着図書情報は、皆様からの情報の提供や書店や書評を参考にして入手しているものです。内容についてのお問い合わせは資料センターへ。入手希望の場合は、直接書店へ申し込んでください。



日本連盟では、映像資料の貸し出しをしています。
 説明会や研究会などでぜひご利用ください。

| 種類 | 題名 | 内容 (製作年・上映時間) | 16mm映画フィルム | ビデオテープ (VHS) | スライド |
|--------------|------------------------------|--|------------|--------------|---|
| ボーイスカウト紹介 | 楽しいビーバー | ビーバースカウト活動の紹介、'87年 (30分) | ○ | ○ |  |
| | 我们是スカウト | B S運動の歴史や班活動の紹介 (文部省選定)、'79年 (26分) | ○ | ○ | - |
| | 翼をひろげた少年たち | 自立をめざして、交歓訓練 (長野と東京) にはげむスカウトの紹介、'89年 (27分) | - | ○ | - |
| | われら青春 | ローバースカウト、若い指導者の活動の紹介、'85年 (26分) | ○ | ○ | - |
| | まんがはじめて面白塾 ボーイスカウト | ボーイスカウト運動の歴史をアニメで紹介、'90年 (12分) | - | ○ | - |
| | ボーイスカウト説明会ビデオ | 一般の方を対象としたボーイスカウト活動の紹介。「ようこそボーイスカウトへ (12分)」「まんがはじめて面白塾 ボーイスカウト (12分)」の2本を収録、'91年 (24分) | - | ○ | - |
| | 躍進するスカウティング ボーイスカウト運動 80年の歩み | 日本連盟創立60周年を記念して作成された歴史もの、'85年 (27分) | - | ○ | ○ (80コマ) |
| 大人のスカウティング | わたしのスカウティングライフ | WB研修所の3名のリーダーの活動を描く、'77年 (26分) | ○ | ○ | - |
| | スカウト活動を支える人々 | B S運動にかかわる大人のいろいろな役割の紹介、'81年 (26分) | ○ | ○ | - |
| アグーナリー | 第2回日本アグーナリー僕らもみんなできるんだ | 愛知青少年公園でのアグーナリーの記録 (文部省選定、厚生省推薦)、'76年 (26分) | ○ | ○ (英語版) | - |
| | 第3回日本アグーナリー心をつなぐ子供たち | 大阪長居公園でのアグーナリーの記録、'79年 (26分) | ○ | ○ | - |
| | 第4回日本アグーナリーつよく、たくましく | 兵庫県灘野生涯教育センターでのアグーナリーの記録 (文部省選定)、'83年 (30分) | ○ | ○ | - |
| | 第5回日本アグーナリーのりこえよう大地をふんで | 静岡県御殿場市中央青年の家でのアグーナリーの記録、'87年 (30分) | - | ○ | - |
| | 第6回日本アグーナリー ぼくたちの夏 | 東京・代々木国立オリンピック記念青少年総合センターでのアグーナリーの記録。マルチ・スライド方式、'91年 (15分) | - | ○ | - |
| ベンチャー | 第1回シニアスカウト大会未知への挑戦 | 第1回シニアスカウト大会の記録、'84年 (30分) | ○ | ○ | - |
| | 第2回シニアスカウト大会 88君たちの夏 | 第2回シニアスカウト大会の記録、'88年 (30分) | ○ | ○ | - |
| ジャンボリー | 第5回日本ジャンボリー 富士に結ぶ友情 | 静岡県朝霧高原でのジャンボリーの記録、'70年 (26分) | ○ | - | - |
| | 第6回日本ジャンボリー 大草原の讃歌 | 北海道千歳原でのジャンボリーの記録、'74年 (26分) | ○ | - | - |
| | 第7回日本ジャンボリー 希望と躍動 | 静岡県御殿場でのジャンボリーの記録、'78年 (26分) | ○ | ○ | - |
| | 第8回日本ジャンボリー 少年たちの挑戦 | 宮城県南蔵王でのジャンボリーの記録、'82年 (30分) | ○ | ○ | - |
| | 第9回日本ジャンボリー 広くたくましく | 宮城県南蔵王でのジャンボリーの記録、'86年 (30分) | ○ | ○ | - |
| | 第10回日本ジャンボリー 友と語り自然と語る | 新潟県妙高高原でのジャンボリーの記録、'90年 (29分) | - | ○ | - |
| | 第13回世界ジャンボリー | 静岡県朝霧高原でのジャンボリーの記録、'71年 (26分) | ○ | ○ | - |
| 外国のスカウティング紹介 | テムズ川に響く掛声 | イギリスのシースカウトの生活を描く、'77年 (26分) | ○ | - | - |
| | 山と湖のうた (スイス編) | スイスのB Sカヌー船を改造してGSキャンプを支援、'71年 (26分) | ○ | ○ | - |
| | ベーデン・パウエルの国 (イギリス編) | ゲルウェルパークを紹介、あるクィーンズスカウトの紹介、'71年 (26分) | ○ | ○ | - |
| | ハンディキャップ・スカウト (西ドイツ編) | 西ドイツの障害スカウトの活動の模様を描く、'71年 (26分) | ○ | ○ | - |
| | 伝統の379隊 (アメリカ編) | ロサンゼルスの日系スカウトの活動、'71年 (26分) | ○ | ○ | - |
| その他 | 日本の国旗 | 国旗協会制作、日の丸の歴史、'68年 (26分) | ○ | - | - |
| | フィールドアスレチック | フィールドアスレチックの紹介、'77年 (26分) | ○ | - | - |
| | 新「生命の脈動」 | 人工蘇生法による人命救助術の紹介 (27分) | ○ | - | - |

○印のものが貸し出せます。

使用料 16mmフィルム ¥2,400、ビデオテープ ¥1,200、スライド ¥2,400

送料 返送料のみ申込者負担

貸出期間 7日間

申し込み・お問い合わせ 日本連盟事務局資料センター (事前に電話でお問い合わせください。TEL0422-31-5161)

自然の真只中でのカブキャンプはいかがですか

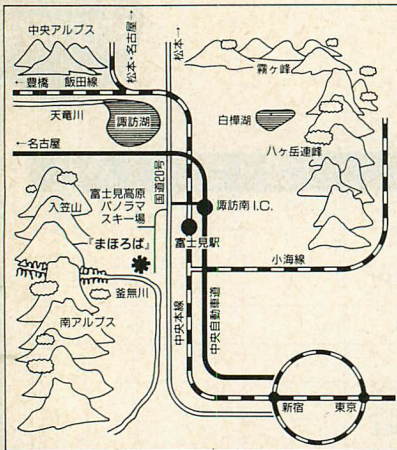

高原の案内

ここ富士見高原は、八ヶ岳と入笠山の裾野の合わさる所にあり、標高は約1,000m、夏は大変涼しく、自然に恵まれ、釜無川、武知川が近くにあり、また入笠山のハイキングも山頂までバスが通っておりますが、徒歩でも3時間30分の道のりです。展望が大変すばらしい所です。

キャンプ場案内

当民宿より車で5分のところにあり、自然の場所です。水は良質、伐採ができません。ボーイ隊に最適です。カブ用の広場は民宿より徒歩で2分のところにあり、巣作り、営火、ゲームなどに最適です。

宿泊案内

当民宿の宿泊人員は70名です。ボーイスカウト関係者は、団体、その他でも割引致しますのでお申し出下さい。夏期は、カブスカウトのみの貸切ですので、お気軽にお申し込み下さい。なお夏期は、込み合いますので、お申し込みはお早く。

プチホテル **鹿山** 今年12月オープン予定！
どうぞ、ご利用ください。

まばゆい風の **富士見高原 民宿 まほろば** 細川 寛治

連絡先 ■ 〒399-02 長野県諏訪郡富士見町木ノ間6541番地 TEL (0266)62-2569

●投稿歓迎

スカウティング誌では次のとおり皆様の原稿を募集しています。

「読者からのたより」……率直な意見交換の場です。スカウト活動に取り組んで感じられたこと、ご意見、本誌の感想などを8000字程度でお寄せください。

「ローバー通信」……ローバー活動の予告・報告などの情報交換や、ローバー活動に対する意見・提言・感想などの意見交換の場です。他団のローバーへの呼びかけに大いに利用してください。なお、投稿と共に写真もお貸しくください。

「活動紹介」……スカウティングにおけるあらゆる場面を紹介したいと考えています。写真を添付のうえ、一二〇〇字程度で。

「その他」……スカウティングや野外活動に関する研究論文（連載も可）もお寄せください。

お寄せいただいた原稿は趣旨を変えずに修正する場合があります。また、掲載できない場合もあります。原稿はお返しいたしませんのでご了承ください。住所、氏名、年齢、電話番号、所属、差し支えなければ自己PR（あなた自身の得意な技術や能力）を明記のうえ日本連盟広報課へ。

〒181 東京都三鷹市大沢4-11-10

ボーイスカウト日本連盟広報課宛

フアクシミリでの投稿も受け付けています。

FAX番号0422(32)0010

●スカウティング誌は再生紙を使っています。貴重な森林資源を守り、自然の恵みに感謝して、今後も緑豊かなスカウティングの教場が維持できるように願っています。

お知らせ

●「一九九二年版スカウト手帳」の八十二頁、十一月のカレンダーに誤りがありました。「誤」十一月八日(月)〜十四日(日) ↓「正」十一月九日(月)〜十五日(日)。お詫びして訂正いたします。

●アメリカの画家「ノーマン・ロックウェル展」が、東京の伊勢丹美術館（新宿伊勢丹店）で三月三十一日(火)まで開催されています。ノーマン・ロックウェルは、さまざまなアメリカ人を心温まる画風で描いた画家で、アメリカのボーイスカウトを題材にした素晴らしい作品も多くあります。今回の美術展は、特にボーイスカウトを題材としたものではありませんが、春休みの一日、古き良きアメリカの心に接してみたいかがでしょう。

SCOUT 92-3月号
No.378
スカウト

■ルックワイド

君のまわりに危険がいっぱい

■スカウトもりもりコミック②

初めてのトレッキングシューズ

まんが・荘司としお

■ふたごの探偵事件簿②

くずせるか 誘拐犯人のアリバイ

ぶん・おたのぶゆき えいとうてんあん

■その他 連載多数

「スカウト」「スカウティング」は、全国各団に各一冊お送りしています。団の通信連絡先にお送りしておりますので、住所の誤り、変更がある場合は日連広報課まで一報ください。なお、団配布分の購読料は、登録料に含まれています。
*本誌のバックナンバーを希望されるときは、はがきで日連広報課まで二注文ください。

需品部

ニュース

そなえよ、常に!

「そなえよ、つねに」何のこと? これだけ聞いて分かる人は、ボーイスカウトにかかわりのある人だけかもしれませんね。

ボーイスカウトのPRは、まず、その楽しい活動そのもの。

それに加えて、PR用ツールを「つねにそなえよ」、です。私たちの運動を、簡潔に分かりやすく訴えるツールが用意されています。



ビーバーパンフレット

品番55005 ¥80
ビーバー活動をわかりやすく紹介。
10枚1組。



説明会用リーフレット

品番77895 ¥250
ボーイスカウト入団案内用。
10枚1組。



説明会用ビデオテープ

品番77889 ¥1,942
見てわかる、ボーイスカウト案内。12分、VHSのみ。

ビデオテープ 「たのしいビーバー」

品番77849 ¥10,000
ビーバーの実際の活動を楽しく
説明。30分、VHS・ベータ。



カセットテープ「スカウトソング」

品番68139 ¥4,500
スカウトソングを102曲収録した3本
セット。(単品でも販売)



ボーイスカウト案内板

品番77770 ¥140
スカウトの募集や地域とのコ
ミュニケーション用の案内板。
サイズ: 30cm×8cm。



INFORMATION

セーター普及キャンペーン開始!

キャンペーン期間 平成4年2月1日(土)~4月20日(月)

対象商品 セーター(カブ、ボーイ、シニア、ローバー・指導者用)

なお、ローバー・指導者用のセーターのうち、LLサイズにつきましては、現在、在庫切れのため対象外とします。

特典 10枚まとめでいただければ、1枚サービスいたします。

詳しくは、本誌2ページの誌上ショッピングをごらんください。

★需品の表示価格には消費税が含まれておりません。外税として別途申し受けます。

旅は楽しいメディアです。

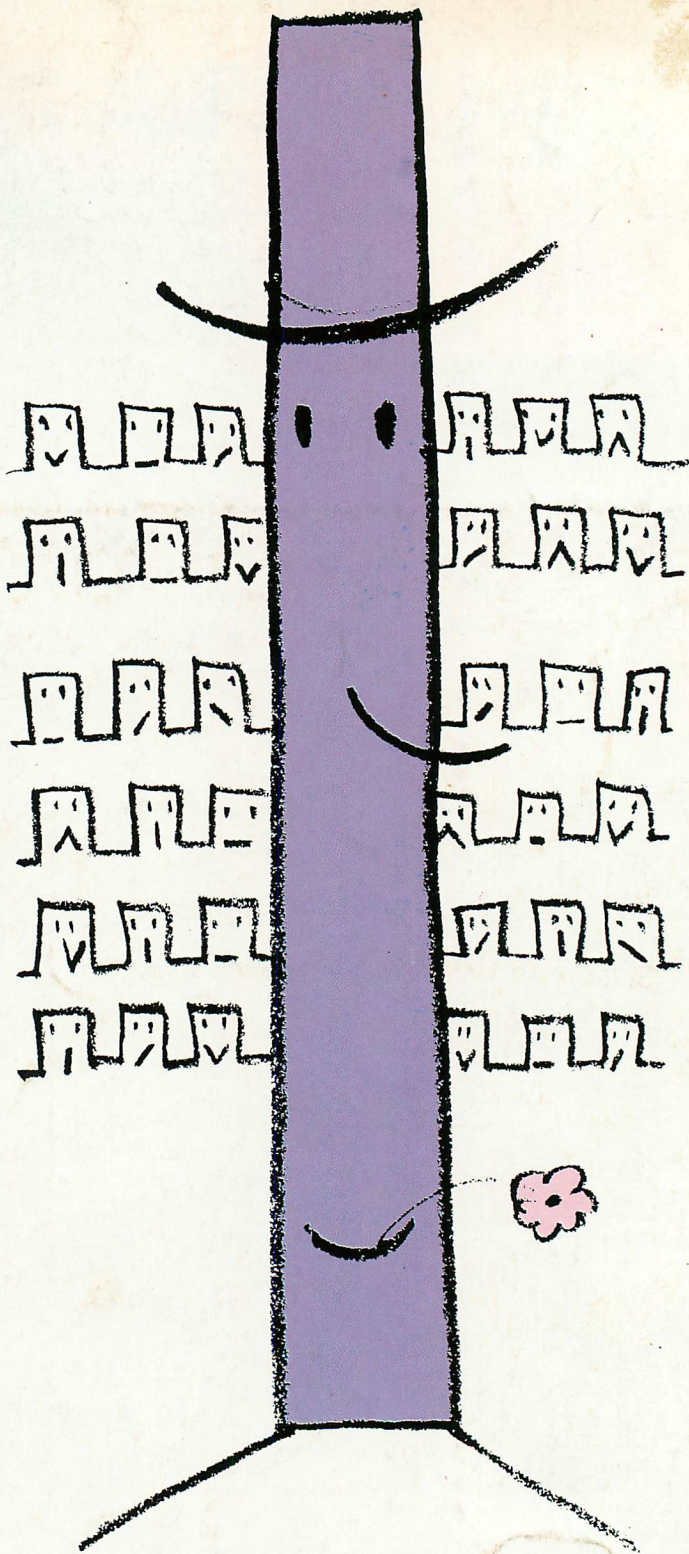

JTB

For Your Travelife

ステキな出会いがあり、優しいふれあいがある
人の心を通して伝えたいコミュニケーションの交流があります。

時空を越えて素敵な出会い——新しいJTBで。

SCOUTING

466

スカウトینگ

昭和33年12月15日 第3種郵便物認可
平成4年7月1日発行 毎月1回1日発行

発行所 赤一ツカウト日本連盟
〒181 東京都三鷹市大沢4-11-10
電話 0422(31)5161(代)

定価 ¥190 (送料 ¥46)

振替 東京1-82810(需品部)
取引銀行 三和銀行武蔵境支店



49 31187 663190